

# **GENERAL** **VARMEPUMPER**



**KV**  
SERIEN

Kuldemedie  
**R32**

Kompatibel med  
  
**Wi-Fi**

## **GRATULERER MED DIN NYE VARMEPUMPE!**

Mulighet for wi-fi

Lynguide fjernkontroll

Brukerveiledning

Få utvidet Garanti!

Side **02**

Side **03**

Side **04**

Side **16**

FUJITSU GENERAL LIMITED

# LIK VÅR FACEBOOK SIDE OG FÅ SISTE NYTT OM GENERAL SINE PRODUKTER!

Om du ønsker å like vår facebook-side, gå til [facebook.com/Generalvarmepumpe](https://facebook.com/Generalvarmepumpe). Når du har trykket lik på vår Facebook-side får du våre oppdateringer om våre produkter og tjenester med en gang. Vi setter også pris på om du tar bilder av dine General varmepumpe-produkter og deler med oss. Ekstra artige innlegg blir i noen tilfeller belønnet!

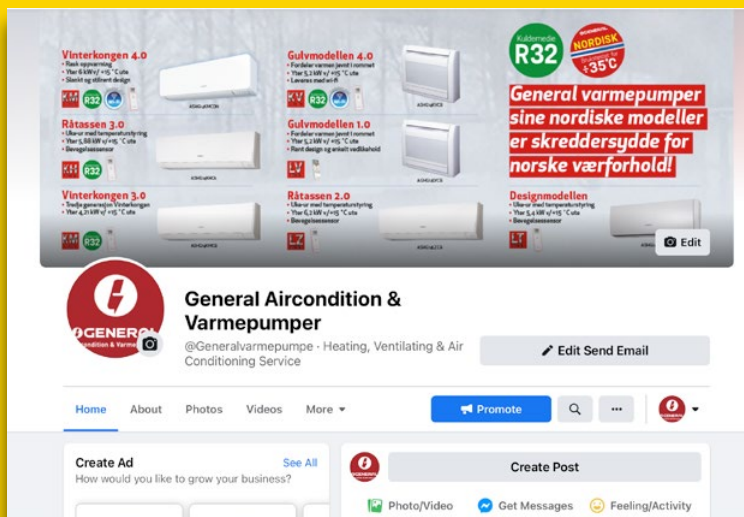

[facebook.com/Generalvarmepumpe](https://facebook.com/Generalvarmepumpe)

## FJERNSTYR VARMEPUMPEN BORTEFRA

Mulighet for wi-fi. Kontroller varmepumpen din via wi-fi. En av de mest avanserte løsninger for fjernstyring. Start, stopp eller juster temperaturen i din bolig fra din smarttelefon.

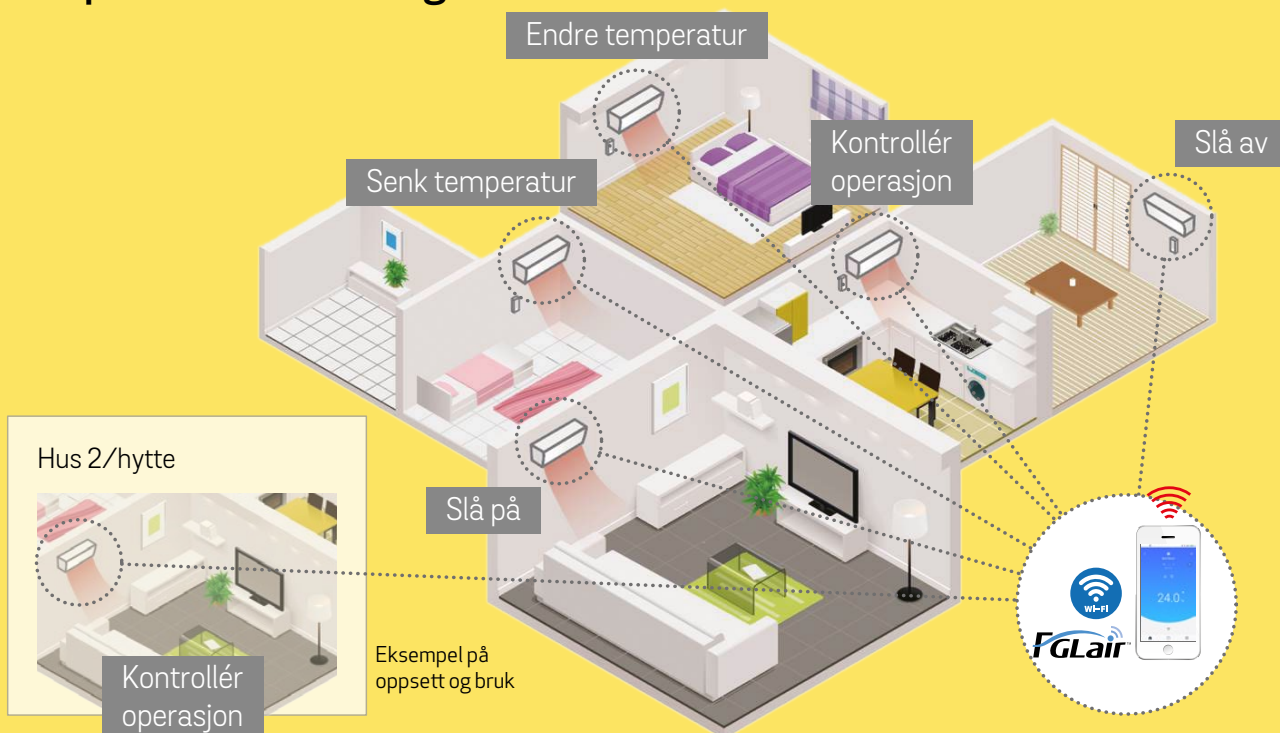

**Innstilt temperatur**

**Borteknapp**  
10° hurtigknapp

**Start/Stop**

**Kjøl/Varme/  
vifte/Avfukt**

**Lav støy**  
på enhet ute

**Temperatur**  
Opp og ned

**Viftehastighet**



## LYNGUIDE

### START/STOPP

Innendørsenhetens indikatorlampe for drift (grønn) vil lyse. Klimaenheten vil starte.

### Lav støy

'Superstille' drift starter. Innendørsenhetens luftstrøm vil bli redusert for å sikre stille drift.

### Temperatur opp og ned

Innstilling av temperatur på apparatet.

### Viftehastighet

Hver gang knappen trykkes vil hastigheten endres i følgende rekkefølge:



# Innhold

1. SIKKERHETSFORHOLDSREGLER .....	1
2. KLARGJØRING .....	2
3. NAVN PÅ DELER .....	3
3.1. Innendørsenhet .....	3
3.2. Fjernkontroll.....	3
4. GRUNNLEGGENDE FUNKSJONER .....	5
5. LUFTSTRØMINNSTILLINGER .....	5
5.1. Innstilling av viftehastighet .....	5
5.2. Innstilling av luftstrømretning.....	5
6. TIDSURFUNKSJONER .....	6
6.1. Ukentlig tidsur.....	6
6.2. On (På)-tidsur eller Off (Av)-tidsur.....	7
6.3. Programtidsur.....	7
6.4. Sove-tidsur .....	7
7. ENERGISPAREFUNKSJON .....	7
7.1. Økonomidrift .....	7
8. ANDRE FUNKSJONER.....	7
8.1. Kraftig drift .....	7
8.2. Stillegående drift for utendørsenhet .....	7
8.3. 10 °C varmedrift .....	8
9. INNSTILLINGER UNDER INSTALLASJON .....	8
9.1. Innstilling av egendefinert kode for fjernkontrollen.....	8
10. RENGJØRING OG VEDLIKEHOLD .....	8
11. GENERELL INFORMASJON .....	10
12. VALGFRIE DELER .....	10
12.1. Kablet fjernkontroll.....	10
12.2. Klimaanlegg av seriekoblingstypen .....	10
13. FEILSØKING .....	11

## 1. SIKKERHETSFORHOLDSREGLER

For å unngå personskader eller materielle skader, må dette avsnittet leses nøye før du bruker dette produktet, og du må sørge for å overholde de følgende sikkerhetsforholdsreglene. Feil bruk grunnet unnlattelse av å følge instruksjonene kan forårsake skade eller ødeleggelse, alvoret av dette klassifiseres som følgende:



### ADVARSEL

Dette merket advarer mot død eller alvorlig skade.



### FORSIKTIG

Dette merket advarer mot personskade eller ødeleggelse av eiendom.



Dette merket angir en handling som er FORBUDT.



Dette merket angir en handling som er OBLIGATORISK.

Forklaring av symbolene som vises på innendørs- eller utendørsenheten.



### ADVARSEL

Dette symbolet viser at dette produktet bruker et brannfarlig kjølevæske. Hvis kuldemediet lekker og utsettes for en ekstern varmekilde, det er en risiko for brann.



### FORSIKTIG

Dette symbolet viser at installasjonshåndboken må leses nøye.



### FORSIKTIG

Dette symbolet viser at et servicepersonell skal håndtere dette utstyret med i samsvar med installasjonshåndboken.



### FORSIKTIG

Dette symbolet viser at informasjon er tilgjengelig i for eksempel brukshåndboken eller installasjonshåndboken.



## ADVARSEL



- Enheten skal installeres, drives og lagres i et rom med et gulvareal større enn X m<sup>2</sup>.

Mengde kjølevæske M (kg)	Minimum gulvareal X (m <sup>2</sup> )
M ≤ 1,22	-
1,22 < M ≤ 1,23	12,99
1,23 < M ≤ 1,50	19,31
1,50 < M ≤ 1,75	26,28
1,75 < M ≤ 2,0	34,33
2,0 < M ≤ 2,5	53,63
2,5 < M ≤ 3,0	77,23
3,0 < M ≤ 3,5	105,12
3,5 < M ≤ 4,0	137,29

(IEC 60335-2-40)

- Dette produktet inneholder ingen deler som kan repareres. Kontakt alltid autorisert servicepersonell ved reparasjon og når enheten skal flyttes. Feilaktig installasjon eller håndtering kan føre til lekkasje, elektrisk støt eller brann.
- Hvis det oppstår en funksjonsfeil som f.eks. røyklukt skal klimaanleggets drift stoppes og strømforsyningen kobles av ved å slå av den elektriske bryteren eller å trekke ut støpselet. Se autorisert servicepersonell.
- Pass på at ledningen til strømforsyning ikke blir ødelagt.  
Hvis den er skadet, må den kun skiftes ut av autorisert servicepersonale for å ikke utgjøre en risiko.
- Hvis det oppstår lekkasje av kjølevæske, sørg for å holde åpen flamme og andre brennbare objekter borte og kontakt autorisert servicepersonell.
- I tilfelle av en tordenstorm eller eventuelle tegn på lynnedslag, skal klimaanlegget slås av med fjernkontrollen, og verken produktet eller strømkilden skal berøres, dette for å unngå elektriske farer.
- Produktet skal lagres i et rom uten brannkilder som drives kontinuerlig (for eksempel: åpne flammer, et gassapparat eller et elektrisk varmeapparat som er i drift).
- Produktet skal oppbevares i et godt ventilert område.
- Vær oppmerksom på at kuldemedier kan være uten lukt.
- Produktet skal oppbevares slik at det beskyttes mot mekaniske skader.
- Avhending av produktet skal gjøres på en forsvarlig måte, i samsvar med nasjonale eller regionale forskrifter.
- Under transport eller flytting av innendørsenheten, skal rørene være dekket med installasjonsplaten for beskyttelse.  
Ikke flytt dette produktet ved å holde i rørene til innendørsenheten.  
(Belastningen som påføres rørskjøtene kan føre til at den brennbare gassen lekker ut under drift).

## ADVARSEL



- Dette produktet er ikke beregnet til bruk av personer (også barn) med reduserte fysiske, sensoriske eller mentale evner eller manglende erfaring og kunnskap, med mindre de har er under tilsyn eller har blitt gitt opplæring i bruk av enheten av en person som er ansvarlig for deres sikkerhet. Barn skal være under tilsyn for å sikre at de ikke leker med dette produktet.
- Kast emballasjen på forsvarlig måte. Riv og kast plastpakkereposer slik at barn ikke kan leke med dem. Det er risiko for kvalning hvis barn leker med de originale plastposene.



- Enheten skal ikke monteres i et område med mineralolje, som f.eks. en fabrikk eller områder hvor det er sølt mye olje eller er mye damp, f.eks. et kjøkken.
- Enheten skal ikke startes eller stoppes ved å trekke ut eller sette inn støpselet eller ved å skru av/på jordfeilbryteren.
- Ikke bruk brennbare gasser i nærheten av dette produktet.
- Man skal ikke bli sittende direkte i avkjølt luftstrøm i flere timer.
- Ikke stikk fingrene eller andre objekter inn i utløpsporten eller inntaksporten.
- Enheten skal ikke opereres med våte fingre.
- Ikke bruk andre midler enn de som er anbefalt av produsenten for å akselerere avrimingsfunksjonen eller rengjøre dette produktet.
- Man må ikke stikke hull på eller brenne enheten.

## FORSIKTIG



- Sørg for tilstrekkelig lufting under drift.
- Bruk alltid dette produktet med luftfilter installert.
- Pass på at alle elektrisk utstyr er minst 1 m (40 tommer) fra dette produktet.
- Koble fra all strømforsyning når dette produktet ikke skal brukes i lengre perioder.
- Etter en lang periode med bruk, må du sørge for å få installasjonen av innendørsanlegget kontrollert for å hindre at produktet faller ned.
- Når enheten brukes i rom hvor det er småbarn, barn, eldre eller syke personer skal man nøye vurdere retningen på luftstrømmen og romtemperaturen når man stiller inn enheten.
- Hold omgivelsene til utendørsenheten rene og ryddige, og ikke plasser gjenstander rundt den. Gjenstander som blokkerer eller kommer inn fra utløpsportene kan forårsake funksjonsfeil på produktet.



- Ikke still luftstrømmen inn mot peis eller andre varmekilder.
- Luftinntaksgitteret og uttaksporten skal ikke blokkeres.
- Ikke legg stort trykk på radiatorlamellene.
- Man må ikke klatre i eller plassere gjenstander på dette produktet.
- Ikke plasser andre elektriske produkter eller husholdningsartikler under innendørsenheten eller dette produktet. Hvis det drypper kondensvann fra dette produktet kan de bli våte, tingene kan bli ødelagt eller slutte å fungere.
- Dette produktet skal ikke direkte utsettes for vann.
- Ikke bruk dette produktet til lagring av mat, planter, dyr, presisjonsverktøy eller kunstverk eller andre gjenstander. Dette kan forringe disse gjenstandene.
- Dyr eller planter skal ikke direkte utsettes for luftstrømmen.
- Ikke drikk avløpsvannet fra klimaanlegget.
- Ikke dra i strømforsyningskabelen.

## FORSIKTIG



- Ikke berør aluminiumsribbene i varmeveksleren som er bygd inn i denne enheten, dette for å unngå personskaade når du vedlikeholder enheten.
- Ikke stå på ustabile trinn når du betjener eller vedlikeholder dette produktet. Det kan velte og forårsake personskaader.
- Ikke bruk brennbare stoffer (slik som plantevernmidler og hårspray). Hvis du gjør det, kan det føre til elektrisk støt, brann eller feildeteksjon fra kjølevæskesensoren.
- Dette produktet er utstyrt med en lekkasjesensor for kjølevæske. Ikke installer produktet på et sted fylt med røyk, gasser eller kjemikalier.
- Ikke slå av bryteren med mindre produktet repareres, inspiseres eller rengjøres. Ellers kan ikke sensoren oppdage kjølemiddellekkasje.

Dette produktet inneholder fluorholdige drivhusgasser.

## 2. KLARGJØRING

### ADVARSEL



- Pass på at små barn ikke svelger batteriene ved et uhell.

### FORSIKTIG



- Dersom batterivæske som lekker kommer i kontakt med hud, øyne eller munn må man umiddelbart skylle med masse vann og kontakt lege.
  - Brukte batterier skal tas ut med en gang og skal avhendes i henhold til lokale lover og regler i din region.
-  • Tørre batterier skal man ikke prøve å lade opp.  
• Ikke bruk tørre batterier som har blitt ladet opp.

### Utstyr til innendørsenhet

Kontroller at følgende utstyr er inkludert.

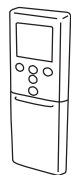

Fjernkontroll



Fjernkontrollholder



Plateskruer

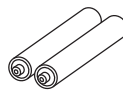

Batterier

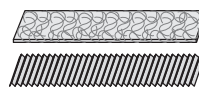

Luftrensfilter

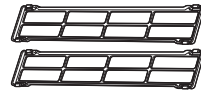

Filterholdere

### Fjernkontrollholder montering

1

Skruer

2

Sett inn

3

Skyv ut

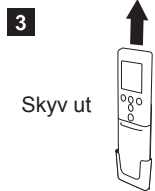
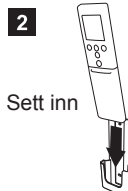
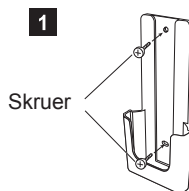

### Batterilading og klargjøring av fjernkontroll (R03/LR03/AAA x 2)

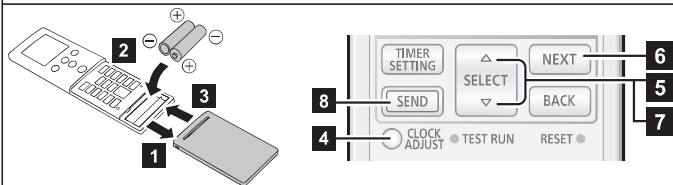

- 1 – 3** Sett inn batterier som vist i figuren ovenfor.
- 4** Trykk **CLOCK ADJUST** for å starte innstilling av klokken.
- 5** Trykk **SELECT** ( $\Delta \nabla$ ) for å stille inn ukedagen (mandag til søndag).  
\* Ved å trykke **TEMP** ( $\odot \checkmark$ ), kan klokkevisningen kan forandres fra en 24-timers til en 12-timers klokke.
- 6** Trykk **NEXT** for å fortsette.
- 7** Trykk **SELECT** ( $\Delta \nabla$ ) for å stille inn klokken.  
Trykk på knappene for endre klokken med ett minutt.  
Trykk og hold på knappene for endre klokken med 10 minutter.
- 8** Trykk **SEND** for å fullføre innstillingen.  
Hold deg i nærheten av innendørsenheten. Hvis du trykker på knappen fra en avstand, kan det hende at innstillingene ikke blir stilt inn riktig.

#### MERKNADER:

- Kun spesifiserte typer batterier skal benyttes.
- Ikke bland forskjellige typer eller nye og brukte batterier sammen.
- Batteriene varer i ca 1 år ved normal bruk.
- Dersom rekkevidden til fjernkontrollen blir merkbart kortere, skift ut batteriene og trykk på **RESET** som vist på side 4.

## 3. NAVN PÅ DELER

### ⚠ FORSIKTIG

! For riktig signaloverføring mellom fjernkontroll og innendørsenheten må signalmottakeren holdes unna følgende:

- Direkte sollys eller annet sterkt lys
- Fjernsynsapparater med flatskjerm

I rom med momentant fluorescerende lys, som vekslerelementer, kan det hende at signalet ikke blir riktig overført. I slike tilfeller, kontakt butikken der du kjøpte produktet.

### 3.1. Innendørsenhet

Til manuell automatisk drift og tilbakestilling av filterindikator (Se side 12.)

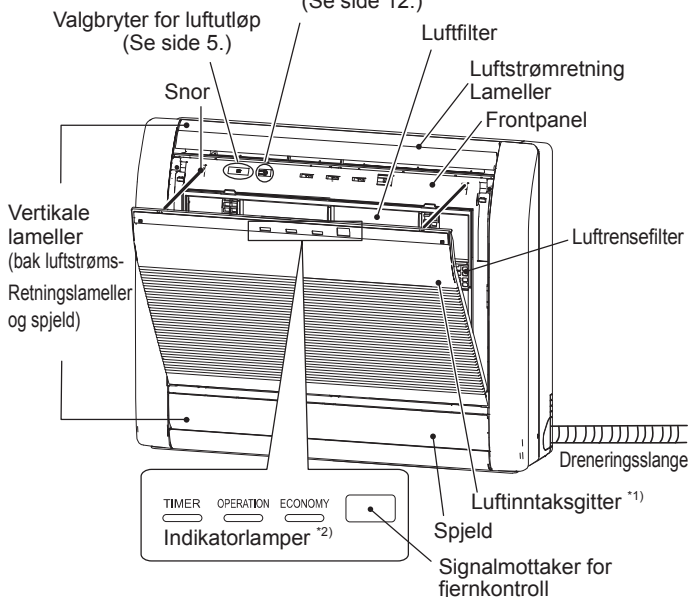

\*1) Før du starter, må du forsikre deg om at luftinntaksgitteret er fullstendig stengt. Ufullstendig lukking kan ha innvirkning på produktets drift eller ytelse.

\*2) Indikatorlamper lyser ved følgende tilstander. Den kan ikke vise at indikatorlamper er av.

Navn	Farge	Drift eller tilstand
TIMER (TIDSUR)	Oransje	Tidsurfunksjoner
OPERATION (DRIFT)	Grønn	Normal drift
ECONOMY (ØKO-NOMI)	Grønn	Økonomidrift 10 °C varmedrift

### 3.2. Fjernkontroll

Når du bruker den valgfrie fjernkontrollen, kan utseendet og driftsprosedyren variere.

Se driftshåndboken til hver fjernkontroll for detaljer.

\* : Innstillingen må gjøres mens innstillings skjermen vises for hver funksjon.

| : Knappen kan bare kontrolleres når klimaanlegget er i drift.

#### Display på fjernkontrollen

I dette avsnittet vises de forskjellige indikatorene for en beskrivelse. I selve driften er displayet knyttet med drift av knappene og viser bare de nødvendige indikatorene for hver innstilling.

#### For grunnleggende funksjoner .....Se side 5.

Starter eller stopper driften av klimaanlegget.

**MODE** Endrer driftsmodusen. \*|

TEMP.  
 Justerer temperaturinnstillingen. \*|

#### For 10 °C varmedrift .....Se side 8.

Aktiverer 10 °C varmedrift.

#### For energisparingsdrift .....Se side 7.

Aktiverer eller deaktiverer økonomidrift. |

#### For stillegående drift for utendørsenheten .....Se side 7.

Aktiverer eller deaktiverer stillegående drift for utendørsenheten.

Ikke trykk på denne knappen under normal bruk. Den starter testkjøringen (kun for autorisert servicepersonell).

**MERKNADER:** Hvis testkjøringen starter utilsiktet, trykker du på for å avslutte testkjøringen.



## FORSIKTIG



- For å forhindre funksjonssvikt eller at fjernkontrollen blir ødelagt:
  - Plasser fjernkontrollen på et sted uten direkte sol eller høy temperatur.
  - Fjern batteriene i dette produktet dersom produktet ikke skal brukes på en stund.
- Hindringer som f.eks. en gardin eller en vegg mellom fjernkontrollen og innendørsenheten kan påvirke den aktuelle signaloverføringen.



- Fjernkontrollen må ikke utsettes for sterke slag.
- Man må ikke helle vann på fjernkontrollen.

## Signaloverfører

Sikt nøye mot signaloverføreren til innendørsenheten.

- Driftsrekkevidde er 7 omtrent m.
- [▲] vises når signalet overføres.
- Innendørsenheten gir fra seg et pip når den mottar signalet riktig. Hvis du ikke hører et pip, trykk på knappen en gang til.

## For kraftig drift .....Se side 7.

**POWERFUL** Aktiverer eller deaktiverer kraftig drift. |

## For innstilling av luftstrøm .....Se side 5.

**FAN** Kontrollerer viftehastigheten. \*|

**SWING** Stiller inn den automatiske svingfunksjonen. \*|

**SET** Kontrollerer luftstrømretningen opp og ned. |

## For tidsurfunksjoner .....Se side 5.

**WEEKLY** Aktiverer eller deaktiverer ukentlig tidsur.

**ON/OFF** Aktiverer eller deaktiverer tidsurinnstillingene På, Av eller Programmering.

**SLEEP** Aktiverer eller deaktiverer Sove tidsuret.

**TIMER SETTING** Starter innstilling av tidsur.

**SEND** Sender tidsur- eller tidsinnstillingen til innendørsenheten. \*

**NEXT** Sender tidsur- eller tidsinnstillingen til neste trinn.

**BACK** Sender tidsur- eller tidsinnstillingen tilbake til forrige trinn.

**SELECT** Justerer verdien til tidsur- eller tidsinnstillingen.

**CLOCK ADJUST** Starter innstilling av klokken.

## Etter utskiftning av batteriene

**RESET** Trykk på denne knappen, som vist i den følgende figuren. Bruk spissen til en kulepenn eller en annen liten gjenstand.



## 4. GRUNNLEGGENDE FUNKSJONER

### Tre trinn for å starte driften

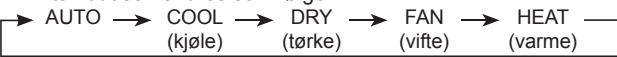
- Trykk **(ON)** for å starte eller stoppe driften.
- Trykk **(MODE)** for å velge driftsmodusen.  
Driftsmodusen endres som følger.  

- Trykk **(TEMP)** for å still inn den ønskede temperaturen.  
Temperaturen endres i trinn på 0,5 °C.

Område for temperaturinnstilling	
Auto/kjøle/tørke	18,0 til 30,0 °C
Oppvarming	16,0 til 30,0 °C

### MERKNADER:

- I kjøle- eller tørkemode (cool eller dry) settes temperaturen lavere enn den nåværende romtemperaturen.
- I kjølemodus kan viften i innendørsenheten kan stoppe fra tid til annen, for å utføre kontroll av viften for energisparing. Dette gjør det mulig å spare strøm ved å stoppe rotasjonen i innendørsenhetens vifte når utendørsenheten er stoppet. Denne funksjonen er aktivert i utgangsinstillingen. Ta kontakt med installatør eller autorisert servicepersonell for å deaktivere denne funksjonen.
- I varmemodus,
  - sett temperaturen høyere enn nåværende romtemperaturen.
  - i begynnelsen av driften, roterer viften i innendørsenheten med veldig lav hastighet i 3–5 minutter.
  - den automatiske avrimingsfunksjonen overstyrer varmemodusen når det er nødvendig.
- Temperaturkontroll er ikke tilgjengelig i viftemodus.

### Endring av temperaturenhet

- Trykk **(ON)** til kun klokken vises.
- Trykk ned **(TEMP)** i mer enn 5 sekunder.  
Den gjeldende temperaturenheten vises. (Fabrikkinnstilling: °C)
- Trykk **(TEMP)** for å endre temperaturenheten. (°C ↔ °F)
- Trykk **(ON)** for å fullføre innstillingen.  
Hvis du ikke trykker på knappen i løpet av 30 sekunder, vil den viste temperaturen bli innstilt.

## 5. LUFTSTRØMINNSTILLINGER

### 5.1. Innstilling av viftehastighet

- Trykk **(FAN)** for å kontrollere viftehastigheten.  
Viftehastigheten endres som følger.

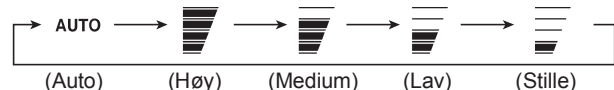

Når **AUTO** velges, er viftehastigheten avhengig av driftsforholdene.

For å øke luftrensefunksjonen setter du viftehastigheten til høy.

### 5.2. Innstilling av luftstrømretning

For detaljer om forskjellige luftstrømretninger, se «Forskjellige luftstrømretninger».

### Innstilling for luftstrømretningen opp og ned

Trykk på **(SET)** for å justere luftstrømretningen opp og ned.

### Høyre- og venstreinnstilling av luftstrømretning

#### **!** FORSIKTIG

⚠ Før du justerer høyre- og venstreinnstillingen av luftstrømretningen må du sørge for at retningslamellene for luftstrøm opp og ned er helt stoppet.

Juster to knapper for hånd.

### Innstilling av svingfunksjon

Trykk på **(SWING)** for å starte/stoppe svingfunksjonen.

**MERKNADER:** Svingfunksjonen kan stoppe midlertidig når viften i innendørsenheten roterer svært sakte eller stopper.

### Forskjellige luftstrømretninger

#### Luftstrømretning opp og ned

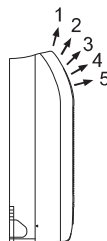

Endre ved <b>(SET)</b>	1 ↔ 2 ↔ 3 ↔ 4 ↔ 5
Svingfunksjon ved <b>(SWING)</b>	1 ↔ 5

### MERKNADER:

- Du må ikke justere retningslamellene for luftstrøm for hånd.
- I automatisk modus eller varmemodus forblir luftstrømretningen i posisjon 1 en stund etter oppstart av modusen.
- Når innendørsenheten er bygget inn i veggen vil luftstrømmen være fast i horisontal retning 5. Vennligst spør servicepersonellet om å bygge inn anlegget.

### Vertikal justering av lameller

Juster de vertikale lamellene.

Beveg de vertikale lamellene for å justere luftstrømmen i den retningen du foretrekker.

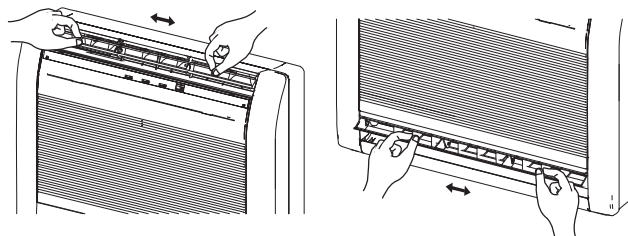

#### **!** FORSIKTIG

⚠ Juster alltid de vertikale lamellene når spjeldet er åpent. Å tvinge spjeldet åpent med makt kan føre til at spjeldet ikke fungerer slik det skal.

### Valg av luftutløp

Med denne funksjonen kommer luft samtidig ut fra øvre og nedre luftutløp, slik at rommet kan avkjøles eller varmes effektivt. Denne funksjonen stilles inn ved hjelp av bryteren bak frontgitteret på innendørsenheten. (Denne funksjonen er tilgjengelig under avkjøling og oppvarming.)



- Slik stiller du inn for å blåse ut luft fra øvre og nedre luftutløp.

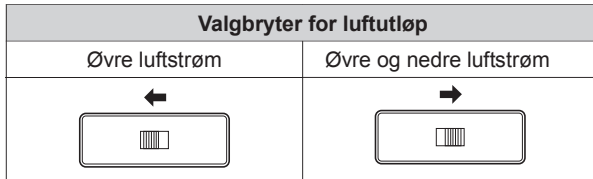

#### MERKNADER:

- Still inn bryteren på valg av luftutløp til enden. Ellers kan ikke luftutløpet velges som ønsket.

#### Beskrivelse driften

Driftsmodus	Luftstrøm	Betingelser
Kjøle	Øvre og nedre luftstrøm	Romtemperatur og innstilt temperatur er forskjellige.
	Øvre luftstrøm	Romtemperatur er tilnærmet innstilt temperatur, eller klimaanlegget har vært i drift i én time.
Tørke	Øvre og nedre luftstrøm	-
Oppvarming	Øvre og nedre luftstrøm	Luftstrømtemperaturen er høy
	Øvre luftstrøm	Luftstrømtemperaturen er lav. (Under avrimingsdrift, driftsstart osv.)

## 6. TIDSURFUNKSJONER

**MERKNADER:** Hvis [ ]-indikatoren blinker på innendørsenheten, still inn klokken og tidsuret igjen. Denne blinkingen indikerer at den interne klokkeinnstillingen er feil på grunn av strømbrudd. (Se side 10.)

### ■ Prosedyre for innstilling av tidsur

Før du stiller inn tidsuret, må du stille inn klokken. (Se «Klargjøring av fjernkontroll»).

1. Trykk på .  
⊙WEEKLY vil blinke på fjernkontrollens display.
2. Trykk (△▽) for å velge tidsurfunksjon.  
Tidsurfunksjonen endres som følger:

	Ukentlig tidsur	Lar deg stille driftsplaner med opptil fire innstillinger for hver dag i uken.
	På-tidsur	Starter driften til ønsket tid.
	Av-tidsur	Stopper driften til ønsket tid.
	Programtidsur	Fungerer som en kombinasjon av på- og av-tidsur.
	Sove-tidsur	Legger til rette for komfortabel søvn ved å moderere klimaanleggets drift gradvis.

3. Trykk på .
4. Still inn hver tidsurfunksjon.  
For detaljer, se følgende instruksjoner for hver innstilling av tidsur.
5. Trykk for å fullføre innstillingen av tidsuret.  
Hold deg i nærheten av innendørsenheten.

- For å avbryte innstillingen av tidsuret under prosedyren, trykk igjen.

## 6.1. Ukentlig tidsur

### ■ Innstillingsdetaljer

1. Velg ukentlig tidsur i trinn 2 av «Prosedyre for innstilling av tidsur».
2. Trykk (△▽) for å velge programnummeret og ukedagen.  
Velg programnummer (1–4), så blinker ukedagen.

MO	Mandag
TU	Tirsdag
WE	Onsdag
TH	Torsdag
FR	Fredag
SA	Lørdag
SU	Søndag

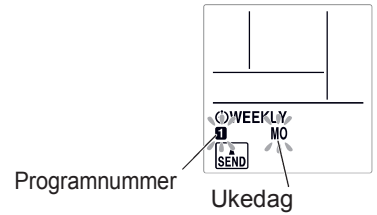

3. Trykk på .
4. Trykk (△▽) for å velge tidsurfunksjon.

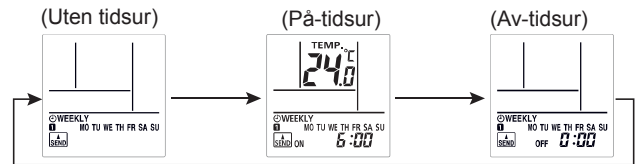

5. Trykk på .
- \* Hvis du velger «Uten tidsur» i trinn 4, vil innstillingsdisplayet returnere til trinn 1.
6. Trykk (△▽) for å stille inn på- eller av-tidsur.
7. Trykk på .
- \* Hvis du velger «Av-tidsur» i trinn 4, vil innstillingsdisplayet returnere til trinn 1.
8. Trykk (△▽) for å stille temperaturen.

#### Område for temperaturinnstilling

Modusene Auto:	18,0 til 30,0 °C
Kjøle eller Tørke:	*Selv om du stiller inn 10,0, 16–17,5 °C, vil klimaanlegget kjøre på 18,0 °C.
Varmemodus:	10,0 eller 16,0 til 30,0 °C

9. Trykk på .
- Innstillingsdisplayet vil returnere til trinn 1.
10. Trykk for å fullføre innstillingen.  
Hold deg i nærheten av innendørsenheten.

**MERKNADER:** [ ]-indikatoren på innendørsenheten vil ikke slå seg på selv om innstillingen er fullført.

- Hvis du vil gå tilbake til det forrige trinnet, trykk .
- For å kontrollere planen, bruk (△▽) for å se gjennom de ukentlige tidsurinnstillingene i trinn 1.  
For å avslutte gjennomgangen, trykk .
- For å deaktivere det ukentlige tidsuret, trykk mens vises på displayet til fjernkontrollen.  
Indikatorlyset vil slukke.

#### MERKNADER:

- Driftsmodusen vil være den samme innstillingen som var aktiv når driften sist ble stanset; funksjoner av typen Cooling → Heating → Cooling → Heating (kjøle-/varmedrift), kan altså ikke stilles inn automatisk.
- Hvis du stiller inn på- og av-tidsuret samtidig, er på-tidsuret gjeldende.
- Hvis to på-tidsur er innstilt på samtidig, vil klimaanlegget kjøre i henhold til programnummeret.
- Du kan ikke bruke det ukentlige tidsuret og andre tidsur samtidig.  
Hvis du bruker av-/på-tidsuret, programtidsuret eller sove-tidsuret mens det ukentlige tidsuret er aktivt, vil det ukentlige tidsuret bli deaktivert. I et slikt tilfelle, aktiver det ukentlige tidsuret etter at det andre tidsuret er ferdig.
- Hvis den kablede fjernkontrollen (valgfri) er tilkoblet, er denne funksjonen begrenset.

## Eksempler på ukentlig tidsur

### Eksempel 1

	07.00	09.00	11.00	17.00	23.00
Mandag til fredag	Program 1 På 26 °C	Program 2 Av		Program 3 På 28 °C	Program 4 Av
	Våkne	Dra på jobb		Komme hjem	Legge seg å sove
Lørdag	(Ingen tidsurinnstillinger)				
Søndag	(På)	Program 1 Av	Program 2 Av	Program 3 Av	Program 4 Av

Eksempel 2: Du kan spesifisere temperaturinnstillinger ved hjelp av på-tidsuret i det ukentlige tidsuret.

07.00	09.00	17.00	23.00
Program 1 På 28 °C	Program 2 På 26 °C	Program 3 På 27 °C	Program 4 På 28 °C

## 6.2. On (På)-tidsur eller Off (Av)-tidsur

1. Velg på- eller av-tidsur i trinn 2 av «Prosedyre for innstilling av tidsur».

2. Trykk **SELECT** ( $\triangle \nabla$ ) for å stille inn på- eller av-tidsur.

Ved å trykke på knappen: Vil tiden endres med +5/-5 minutter.

Ved å trykke ned knappen: Vil tiden endres med +10/-10 minutter.

- For å deaktivere på-/av-tidsuret, trykk **ON/OFF** mens  $\odot$ ON/OFF vises på displayet til fjernkontrollen. Indikatorlyset vil slukke.

## 6.3. Programtidsur

1. Innstilling av på- og av-tidsur. (Se "6.2. On (På)-tidsur eller Off (Av)-tidsur").

2. Velg programtidsur i trinn 2 av «Prosedyre for innstilling av tidsur».

Tidsuret med innstilt tid nærmest den nåværende tiden kjører først.

Rekkefølgen på tidsur vises som følger:

Tidsur	Indikatorlampe på displayet til fjernkontrollen
På→av-tidsur	<b>ON▷OFF</b>
Av→på-tidsur	<b>ON◀OFF</b>

**MERKNADER:** Du kan bare stille inn programtidsuret i et tidsrom på 24 timer.

## 6.4. Sove-tidsur

1. Velg sove-tidsur i trinn 2 av «Prosedyre for innstilling av tidsur».

2. Trykk **SELECT** ( $\triangle \nabla$ ) for å stille inn tiden for stopp av driften.

Hver gang du trykker denne knappen vil tiden endres som følger:

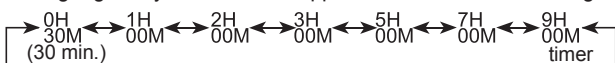

- For å deaktivere sove-tidsuret trykker du **SLEEP** mens  $\odot$ SLEEP vises på displayet til fjernkontrollen. Indikatorlyset vil slukke.

Mens sove-tidsuret er i drift, endres temperaturinnstillingen i henhold til figuren nedenfor.

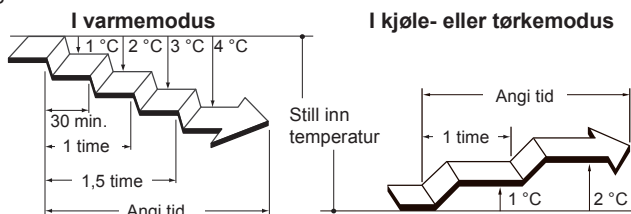

Når den innstilte tiden er utløpt, stanser driften til klimaanlegget fullstendig.

# 7. ENERGISPAREFUNKSJON

## 7.1. Økonomidrift

Denne modusen sparer mer elektrisitet enn andre driftsmoduser ved å endre den innstilte temperaturen til en moderat innstilling.

Trykk **ECONOMY** for aktivere/deaktivere økonomidriften.

[ OPERATION ECONOMY ]-indikatoren på innendørsenheten vil slås på.

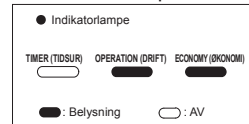

Driftsmodus	Romtemperatur
Kjøle/tørke	Noen grader høyere enn den innstilte temperaturen
Oppvarming	Noen grader lavere enn den innstilte temperaturen

### MERKNADER:

- I kjøle-, varme- eller tørkemodusen er den maksimale utgangseffekten ca. 70 % av klimaanleggets vanlige drift.
- Denne funksjonen kan ikke samtidig med temperaturovervåking i automodus.

# 8. ANDRE FUNKSJONER

## 8.1. Kraftig drift

I kraftig drift vil klimaanlegget fungere med maksimal styrke og sterk luftstrøm for å kjøle ned eller varme opp rommet raskt.

**MERKNADER:** Ved flertilkobling kan ikke denne funksjonen brukes.

Trykk **POWERFUL** for aktivere/deaktivere kraftig drift.

Når den aktiveres, vil innendørsenheten avgi to pip.

Når den deaktiveres, vil innendørsenheten avgi ett pip.

Funksjonen for kraftig drift slås automatisk av i følgende tilfeller:

- Kraftig drift kjører i en viss tid og romtemperaturen når den innstilte temperaturen i kjøle-, tørke- eller varmemodus.
- 20 minutter etter at kraftig drift har startet.

### MERKNADER:

- Luftstrømsretningen og viftehastigheten kontrolleres automatisk.
- Kraftig drift kan ikke brukes samtidig med økonomidrift.
- Kraftig drift overstyrer følgende funksjoner. Hvis følgende funksjoner er satt, vil de starte etter at kraftig drift er fullført.
  - Stillegående drift for utendørsenhet
  - Energispareprogram
- Hvis den kablede fjernkontrollen (valgfri) er tilkoblet, er denne funksjonen begrenset.

## 8.2. Stillegående drift for utendørsenhet

Stillegående drift for utendørsenheten reduserer støy fra utendørsenheten. Under denne modusen reduseres kompressorens turtall, og viften til utendørsenheten roterer sakte.

**MERKNADER:** Ved flertilkobling kan ikke denne funksjonen brukes.

Trykk **OUTDOOR UNIT LOW NOISE** for å aktivere/deaktivere stillegående drift for utendørsenheten.

Mens stillegående drift for utendørsenheten er aktivert, vises

**LOW NOISE** på fjernkontrollen.

Innstillingen bevares selv om klimaanlegget er slått av.

## MERKNADER:

- Denne funksjonen kan ikke brukes samtidig med vifte- og tørkemodus eller kraftig drift.
- Hvis den kablede fjernkontrollen (valgfri) er tilkoblet, er denne funksjonen begrenset.

### 8.3. 10 °C varmedrift

10 °C varmedrift opprettholder romtemperaturen på 10 °C for å forhindre at romtemperaturen blir for lav.

Trykk for å aktivere 10 °C varmedrift.

Innendørsenheten vil avgi ett kort pip og [ ]-indikatoren på innendørsenheten slås på.

Trykk for å slå av klimaanlegget.

[ ]-indikatoren slås av.

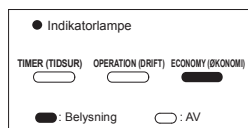

## MERKNADER:

- Under 10 °C varmedrift gjelder kun .
- Når romtemperaturen er varm nok, utføres ikke denne funksjonen.
- Hvis den kablede fjernkontrollen (valgfri) er tilkoblet, er denne funksjonen begrenset.

## 9. INNSTILLINGER UNDER INSTALLASJON

### 9.1. Innstilling av egendefinert kode for fjernkontrollen

Ved å stille inn en egendefinert kode for innendørsenheten og fjernkontrollen, kan du spesifisere hvilket klimaanlegg som styres av fjernkontrollen.

Hvis to eller flere klimaanlegg er i samme rom og du ønsker å betjene dem separat, kan du angi den egendefinerte koden (fire valg er mulig).

**MERKNADER:** Hvis det er forskjellige egendefinerte koder for innendørsenheten og fjernkontrollen, kan ikke innendørsenheten motta signal fra fjernkontrollen.

#### Slik stiller du inn fjernkontrollens egendefinerte kode

1. Trykk inntil kun klokken vises på displayet til fjernkontrollen.
2. Trykk og hold **MODE** i mer enn fem sekunder.  
Den gjeldende egendefinerte koden vises (innledningsvis innstilt på A).
3. Trykk **TEMP.** ( ) for å endre den egendefinerte koden mellom A ↔ B ↔ C ↔ D (R → b → l → d).  
\* Tilpass koden på displayet til klimaanleggets egendefinerte kode.
4. Trykk **MODE** en gang til.  
Den egendefinerte koden innstilles.  
Displayet går tilbake til klokkevisningen.

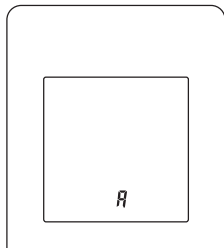

- For å endre klimaanleggets egendefinerte kode, ta kontakt med autorisert servicepersonell (innledningsvis innstilt på A).
- Hvis du ikke trykker noen knapper i 30 sekunder etter at den egendefinerte koden vises, returnerer displayet til klokkevisningen. Hvis dette skjer, gjenta innstillingen fra trinn 2.
- Avhengig av fjernkontrollen, kan den egendefinerte koden gå tilbake til A når batteriene skiftes ut. Hvis dette skjer, tilbakestill den egendefinerte koden. Hvis du ikke kjenner klimaanleggets egendefinerte kode, prøv hver kode inntil du finner koden som betjener klimaanlegget.

## 10. RENGJØRING OG VEDLIKEHOLD

### FORSIKTIG

- Før du bruker dette produktet, må du slå av og koble fra enheten og all strømforsyning.
- Før du starter må du forsikre deg om at luftinntaksgitteret er fullstendig stengt. Dersom luftinntaksgitteret ikke er helt stengt kan dette ha innvirkning på klimaanleggets drift og ytelse.
- Hvis filterrengjøringen innebærer arbeid i høyden, rådfør deg med autorisert servicepersonell.
- Ikke berør aluminiumsribbene i varmeveksleren som er innebygd i denne enheten, for å unngå personskade når du vedlikeholder enheten.
- Ikke utsett innendørsenhetsens skrog for flytende insektmidler eller hårspray.
- Ikke stå på glatt, ujevnt eller ustabil underlag når du vedlikeholder enheten.

Rengjøringsfrekvensen er som vist i tabellen nedenfor.

Dette må gjøres	Frekvens
Rengjøring av innendørsenhetsens utside	Når du legger merke til
Rengjøring av luftfilteret	Annenhver uke
Rengjøring av deodoriseringsfilter	Hver tredje måned
Utskiftning av Apple-catechin-filter (Modellnavn: UTR-FA16)	Hvert tredje år
Utskiftning av deodoriseringsfilter (Modellnavn: UTR-FA16-2)	

\* Luftrensefiltrene selges separat. Når du skifter dem ut, ta kontakt med forhandleren.

### Rengjøring av innendørsenhetsens utside

#### MERKNADER:

- Ikke bruk vann som er varmere enn 40 °C.
  - Ikke bruk harde slipende rensemidler eller flyktige midler som benzen eller tynner.
1. Tørk av innendørsenheten forsiktig med en myk klut, fuktet med varmt vann.
  2. Tørk av innendørsenheten forsiktig med en tørr og myk klut.

### Rengjøring av luftfilteret

1. Fjern luftinntaksgitteret.

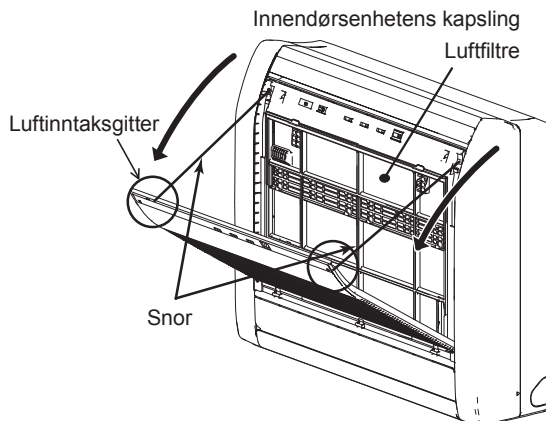

- Fjern luftfilteret.  
Løft luftfilteret opp og trekk det ut.

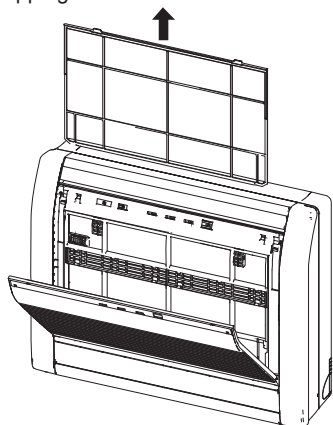

- Fjern støvet på én av de følgende måtene.
  - Rengjøring med støvsuger.
  - Vask med mildt vaskemiddel og varmt vann. Tørk luftfiltrene grundig i skyggen etter vask.

- Skift ut luftfilteret og lukk luftinntaksgitteret.  
Juster sidene til luftfilteret med panelet, skyv det helt inn og pass på at de to øverste tappene er skikkelig på plass i hullene i panelet igjen.

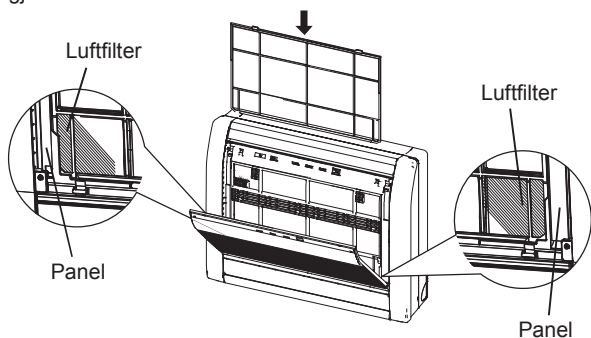

- Lukk luftinntaksgitteret.

**MERKNADER:** Hvis det samler seg smuss på luftfilteret, reduseres luftstrømmen, driftseffektiviteten reduseres, og støyen øker.

### Rengjøring av deodoriseringsfilter og utskifting av Apple-catechin-filtre

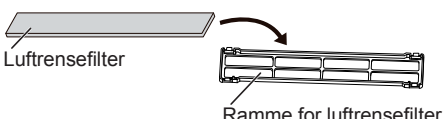
- Fjern luftfiltrene. Se trinn 1–2 i "Rengjøring av luftfilteret".
- Fjern luftrensefiltrene fra holderen for luftrensefilter.
 
- Skyll av deodoriseringsfilteret (lyseblått) med varmt vann med høyt trykk til overflaten av filtrene er dekket med vann.
- Vask deodoriseringsfilteret med uttynnet, nøytralt vaskemiddel.  
Ikke skrap eller gni, ellers kan den deodoriserende effekten reduseres.
- Skyll deodoriseringsfilteret grundig under rennende vann.
- Tørk deodoriseringsfilteret i skyggen.
- Fjern Apple-catechin-filtret (lysegrønt) fra holderen for luftrensefilteret.

- Sett det nye eller vaskede luftrensefiltrene inn i rammene for luftrensefiltere.

**MERKNADER:** Bruk Apple-catechin-filtret så fort som mulig etter åpning. Luftrenseeffekten reduseres når filtrene blir liggende i den åpne pakningen.

- Installer holderne for luftrensefiltrene på luftfiltrene.  
Koble til de fire krokene bak på rammen til luftrensefilteret med sperren i begge ender av luftfilteret.  
\* Pass på at luftrensefilteret ikke stikker ut av rammen.

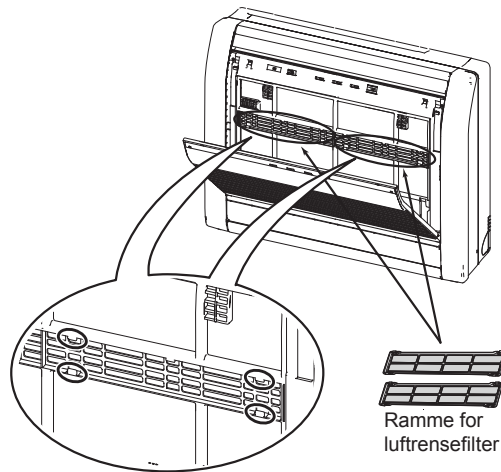

**MERKNADER:** Pass på at luftrensefilteret ikke stikker ut av rammen.

- Skift ut luftfilteret og lukk luftinntaksgitteret. Se trinn 4–5 i "Rengjøring av luftfilteret".

### Utskifting av deodoriseringsfilter

- Fjern luftfiltrene. Se trinn 1–2 i "Rengjøring av luftfilteret".
- Fjern deodoriseringsfilteret (lyseblått) fra holderen for luftrensefilteret.
- Installer det nye deodoriseringsfilteret.

### Etter at enheten ikke er brukt på en stund

Dersom innendørsenheten ikke har vært i bruk i én måned eller mer, skal funksjonen viftemodus kjøres i en halv dag for å tørke innvendige deler skikkelig før normal drift gjenopptas.

### Tilleggsinspeksjon

Etter lang tids bruk kan oppsamlet støv på innsiden av innendørsenheten redusere ytelsen, selv om du har vedlikeholdt enheten forskriftsmessig.

I dette tilfellet anbefaler vi en produktinspeksjon.

For mer informasjon, kontakt autorisert servicepersonell.

### Tilbakestill filterindikator (spesialinnstilling)

Denne funksjonen kan brukes dersom den innstilles riktig under installasjonen. Vennligst konsulter autorisert servicepersonale for å bruke denne funksjonen.

☞ Rengjør luftfilteret når indikatorlampe viser følgende:

Indikatorlampe	Blinkemønster
TIMER OPERATION ECONOMY	Blinker tre ganger, i intervaller på 21 sekunder

Tilbakestill filterindikatoren etter rengjøring ved å trykke på innendørsenheten i to sekunder eller mindre.





## 11. GENERELL INFORMASJON

### Varmeytelse

Dette klimaanlegget opererer med varmepumpeprinsippet, ved å absorbere varme fra uteluften og overføre denne varmen til innendørsenheten. Som et resultat av dette reduseres ytelsen når utetemperaturen synker.

Hvis du opplever at varmeytelsen er utilstrekkelig, anbefaler vi at du bruker dette klimaanlegget sammen med en annen form for varmeapparat.

### Automatisk avrimingsfunksjon

Når utendørstemperaturen er meget lav og med høy luftfuktighet kan det dannes rim på utendørsenheten under oppvarmingsdrift. Dette kan redusere produktets driftsyttelse.

Som frostsikring er klimaanlegget utstyrt med en automatisk datastyrt avrimingsfunksjon.

Hvis det dannes seg is, vil klimaanlegget midlertidig stoppe og avisingsfunksjon vil gå kort (maks. 15 minutter.)

[  ]-indikatoren på innendørsenheten blinker under denne operasjonen.

Dersom det dannes rim på utendørsenheten etter oppvarmingsdrift vil utendørsenheten stoppe automatisk etter noen minutters drift. Den automatiske avrimingsfunksjonen vil starte.

### Auto-omstarts-funksjon

Ved strømbrydd stoppes klimaanlegget umiddelbart. Klimaanlegget starter automatisk opp igjen og kjører den driften som ble kjørt ved strømbryddet.

Dersom strømbryddet skjer etter at tidsuret er stillt inn vil tidsurets nedtelling nullstilles.

Etter at strømforsyningen er gjenopprettet, blinker [  ]-indikatoren på innendørsenheten for å gjøre oppmerksom på at det foreligger en feil med tidsuret. Tilbakestill i så fall innstillingene for klokken og tidsuret.

### Funksjonssvikt forårsaket av andre elektriske apparater

Bruk av andre elektriske apparater som f.eks. en elektrisk barbermaskin eller en trådløs radiosender kan forårsake funksjonssvikt i klimaanlegget.

Dersom du opplever en slik funksjonssvikt må du skru av overbelastningsbryteren med en gang. Skru den så på igjen og gjenoppta driften med bruk av fjernkontrollen.

### Innendørsenhetens temperatur- og luftfuktighetsområde

Tillatte temperatur- og luftfuktighetsområder er som følger:

Innetemperatur	Kjøle/tørke [°C]	18,0 til 30,0
	Oppvarming [°C]	16,0 til 30,0
Innendørs luftfuktighet	[%]	80 eller mindre <sup>*1)</sup>

\*1) Hvis klimaanlegget brukes kontinuerlig i mange timer, kan vann kondensere på overflaten og dryppe.

- Hvis klimaanlegget betjenes under andre forhold enn det tillatte temperaturområdet, kan klimaanlegget stoppe på grunn av automatisk aktivering av sikkerhetskretsen.
- Avhengig av driftsforholdene, kan varmeveksleren fryse og forårsake vannlekkasje eller annen funksjonsfeil (i kjøle- eller tørkemode).

### Annen informasjon



- Ikke bruk klimaanlegget til andre formål enn kjøling, avfukking eller oppvarming av rom eller vifte.
- For tillatte temperatur- og luftfuktighetsområder for utendørsenheten, se installasjonshåndboken for utendørsenheten.

## 12. VALGFRIE DELER

### 12.1. Kablet fjernkontroll

Den valgfrie kablede fjernkontrollen kan brukes.

**Du kan bruke både den kablede og den trådløse fjernkontrollen samtidig.**

Noen funksjoner på den trådløse fjernkontrollen er imidlertid begrenset. Hvis du angir de begrensede funksjonene, lyder en pipelyd, og [    ]-indikatoren på innendørsenheten vil blinke.

<Begrensede funksjoner for trådløs fjernkontroll>

Når den brukes sammen med den kablede fjernkontrollen (2-kablet type)

- Drift med ukentlig tidsur
- Kraftig drift
- Stillegående drift for utendørsenheten
- 10 °C varmedrift

Du kan bruke både den kablede fjernkontrollen og trådløs LAN-kontroll (valgfritt).

Noen operasjoner fra mobilappen er imidlertid begrenset.

### Flere fjernkontroller

Du kan koble to kablede fjernkontroller til ett klimaanlegg.

Begge fjernkontrollene kan styre klimaanlegget.

Tidsurfunksjonene kan imidlertid ikke brukes av den sekundære enheten.

### 12.2. Klimaanlegg av seriekoblingstypen

Denne innendørsenheten kan kobles til en utendørsenheten av seriekoblingstypen. Klimaanlegg av seriekoblingstypen gjør det mulig å betjene flere innendørsenheter flere steder. Innendørsenheter kan betjenes samtidig, i samsvar med utgangen de har.

### Samtidig bruk av flere enheter

- Ved bruk av et klimaanlegg av seriekoblingstypen kan flere innendørsenheter betjenes samtidig, men når to eller flere innendørsenheter i samme gruppe betjenes samtidig, vil varme- og kjøleeffektiviteten være mindre enn når en innendørsenheten brukes alene. Altså, hvis du ønsker å bruke mer enn én innendørsenheten til avkjøling samtidig, bør bruken konsentreres om natten og ved tilfeller der mindre effekt er nødvendig. På samme måte, når flere enheter brukes til oppvarming samtidig, anbefales det at de brukes sammen med andre ekstra romvarmere etter behov.
- Sesong- og utetemperaturforhold, romstruktur og antall tilstedeværende personer kan også føre til forskjeller i driftseffektivitet. Vi anbefaler at du prøver forskjellige driftsmønstre for å bekrefte nivået på varme og kjøling som leveres av enhetene dine, og bruk enhetene på den måten som passer best til familiens livsstil.
- Hvis du oppdager at én eller flere enheter leverer et lavt kjøle- eller varmenivå under samtidig drift, anbefaler vi at du stopper samtidig drift av flere enheter.
- Betjening kan ikke utføres i følgende forskjellige driftsmodus. Hvis innendørsenheten blir bedt om å utføre en driftsmodus som den ikke kan utføre, vil [  ]-indikatoren på innendørsenheten blinke (ett sekund på, ett sekund av) og enheten går inn i ventemodus.
  - Varmemodus og kjølemodus (eller tørkemode)
  - Varmemodus og viftemodus
- Betjening kan utføres i følgende forskjellige driftsmodus.
  - Kjølemodus og tørkemode
  - Kjølemodus og viftemodus
  - Tørkemode og viftemodus

- Driftsmodusen (varmemodus eller kjølemodus (tørke)) til utendørsenheten bestemmes av driftsmodusen til innendørsenheten som ble betjent først. Hvis innendørsenheten ble startet i viftemodus, blir ikke driftsmodusen til utendørsenheten bestemt.

Hvis for eksempel innendørsenhet (A) ble startet i viftemodus og innendørsenheten (B) deretter ble betjent i varmemodus, ville innendørsenheten (A) midlertidig starte driften i viftemodus, men når innendørsenheten (B) begynte å operere i varmemodus, ville [  ]-indikatoren for innendørsenheten (A) begynne å blinke (ett sekund på, ett sekund av) og den ville gå i ventemodus. Innendørsenhet (B) ville fortsette å operere i varmemodus.

## 13. FEILSØKING



### ADVARSEL



Ved følgende hendelser skal man umiddelbart stoppe klimaanlegget og koble ut strømforsyningen ved å slå av overbelastningsbryteren eller trekke ut støpselet. Ta deretter kontakt med forhandleren eller autorisert servicepersonell.

Så lenge enheten er koblet til strømforsyningen, er den ikke isolert fra strømforsyningen selv om enheten er slått av.

- Enheten lukter brent eller avgir røyk
- Det lekker vann fra enheten

#### Den fungerer ikke i det hele tatt.

- Har det vært et strøbrudd?  
I dette tilfellet starter enheten automatisk på nytt etter at strømforsyningen er gjenopprettet. (Se **side 10.**)
- Er overbelastningsbryteren slått av?  
⇒ Slå på overbelastningsbryteren.
- Er det gått en sikring, eller er overbelastningsbryteren blitt utløst?  
⇒ Skift ut sikringen eller tilbakestill på overbelastningsbryteren.
- Fungerer tidsuret?  
⇒ For å kontrollere eller deaktivere tidsurfunksjonen, se **side 5.**

#### Dårlig avkjøling (eller oppvarming).

- Opererer enheten under noen av disse forholdene med unntak av tillatt temperaturområde?  
I dette tilfellet kan klimaanlegget stoppe på grunn av at den automatiske sikkerhetskretsen aktiveres.
- Er luftfilteret skittent?  
⇒ Rengjør luftfilteret. (Se **side 8.**)
- Er luftinntaksgitteret eller utløpsporten på innendørsenheten blokkert?  
⇒ Fjern blokkeringen.
- Er romtemperaturen riktig innstilt?  
⇒ For å endre temperaturinnstillingen, se **side 5.**
- Står det et vindu eller en dør åpen?  
⇒ Lukk vinduet eller døren.
- Er viftehastigheten satt til Stille?  
⇒ For å endre viftehastigheten, se **side 5.**
- Har stillestående drift for utendørsenheten blitt aktivert?  
⇒ For å stoppe stillestående drift for utendørsenheten se **side 7.**
- <I kjølemodus> Skinner direkte eller sterkt solskinn inn i rommet?  
⇒ Lukk gardinene.
- <I kjølemodus> Er andre varmekilder eller datamaskiner i drift eller er det for mange personer i rommet?  
⇒ Slå av varmeapparatet eller datamaskinene, eller still inn en lavere temperatur. (Se **side 5.**)

#### Luftstrømmen er svak eller stopper.

- Er viftehastigheten satt til Stille?  
⇒ For å endre viftehastigheten, se **side 5.**
- Har viftekontroll for energisparing blitt aktivert? I så fall kan det hende at viften stopper midlertidig mens kjøledriften pågår.  
⇒ For å deaktivere viftekontroll for energisparing, se **side 7.**
- <I varmemodus> Har du nettopp startet driften?  
I så fall roterer viften midlertidig med svært lav hastighet for å varme opp enhetens indre deler.
- <I varmemodus> Er romtemperaturen høyere enn den innstilte temperaturen?  
I så fall stopper utendørsenheten og viften i innendørsenheten roterer med svært lav hastighet.
- <I varmemodus> Blinker [  ]-indikatoren på innendørsenheten?  
I så fall pågår den automatiske avrimingsfunksjonen. Innendørsenheten stopper i maksimalt 15 minutter. (Se **side 10.**)
- <I tørkemodus> Innendørsenheten kjører med lav viftehastighet for å justere rommets luftfuktighet og kan stoppe fra tid til annen.
- <I automodus> Når funksjonene for overvåking pågår roterer viften svært sakte.

#### Man kan høre lyder.

- Er enheten i drift, eller høres lyder umiddelbart etter at driften er stoppet?  
I dette tilfellet kan det være lyden av kjølevæske som flyter. Dette kan være spesielt påfallende i 2–3 minutter etter oppstart.
- Hører du en lett, pipende lyd under driften?  
Denne lyden produseres av den svake utvidelsen og sammentrekningen av frontpanelet, forårsaket av temperaturoending.
- <I varmemodus> Hører du en sydende lyd?  
Denne lyden kommer fra den automatiske avrimingsfunksjonen. (Se **side 10.**)

#### Det ryker fra enheten.

- Klimaanlegget kan absorbere forskjellige lukter fra tekstiler, møbler eller sigarettøyk. Disse luktene kan bli avgitt under driften.

#### Enheten avgir dis eller damp.

- <I kjøle- eller tørkemodus> En tynn dis kan genereres av kondens som dannes under raske kjøleprosesser.
- <I varmemodus> Blinker [  ]-indikatoren på innendørsenheten?  
I så fall kan damp stige fra utendørsenheten på grunn av den automatiske avrimingsfunksjonen. (Se **side 10.**)

#### Utendørsenheten avgir vann.

- <I varmemodus> Utendørsenheten kan avgis vann som genereres under den automatiske avrimingsfunksjonen. (Se **side 10.**)

#### Enheten fungerer forskjellig fra fjernkontrollens innstillinger.

- Er batteriene i fjernkontrollen oppbrukt?  
⇒ Skift ut batteriene.

#### Driften er forsinket etter omstart.

- Har strømforsyningen plutselig blitt slått på?  
I så fall slår ikke kompressoren seg på før etter cirka tre minutter, for å forhindre at sikringen går.

#### Den fungerer ikke i det hele tatt.

- Blinker [  ]-indikatoren på innendørsenheten? (Se **side 12.**) Sensorfeil for lekkasje av kjølevæske og frakobling-/tilkoblingsfeil for ledning kan ha oppstått.  
Kontakt autorisert servicepersonell.



#### Enheten fungerer forskjellig fra fjernkontrollens innstillinger.

- Blinker [  ]-indikatoren på innendørsenheten? (Se **side 12.**) Kjølevæske kan ha lekket. Blåsing utføres for å forhindre at kjølevæsken hoper seg opp.  
Åpne vinduene for å ventilere rommet og kontakt autorisert servicepersonell.

### Produktet begynner å gå av seg selv





















- Blinker [  ]-indikatoren på innendørsenheten? (Se **Indikatorlampenes status.**)  
Kjølevæske kan ha lekket. Blåsing utføres for å forhindre at kjølevæsken hopper seg opp.  
Åpne vinduene for å ventilere rommet og kontakt autorisert servicepersonell.

Stopp enheten umiddelbart, slå av overbelastningsbryteren i følgende tilfeller. Kontakt så autorisert servicepersonell.

- Dersom problemet vedvarer til tross for at du har utført disse kontrollene eller denne diagnostikken.
- [  ] og [  ] blinker på innendørsenheten mens [  ] blinker hurtig.

### Indikatorlampenes status

Lysmønster:  Blinker,  Enhver status

Status	Årsaker og løsninger	Se side
TIMER OPERATION ECONOMY   	Automatisk avrimingsfunksjon ⇒ Vent til avrimingsfunksjonen er fullført (maksimalt 15 minutter).	10
TIMER OPERATION ECONOMY    (Tre ganger)	Filterindikator ⇒ Rengjør luftfilteret og tilbakestill filterindikatoren.	9
TIMER OPERATION ECONOMY    (Raskt)	Visning av feilkode ⇒ Kontakt autorisert servicepersonell.	-
TIMER OPERATION ECONOMY   	Innstillingsfeil på tidsuret på grunn av automatisk omstart ⇒ Tilbakestill innstillingene for klokken og tidsuret.	10
TIMER OPERATION ECONOMY   	Testkjøring (kun for autorisert personell) ⇒ Trykk  for å avslutte testkjøringen.	3
TIMER OPERATION ECONOMY    (Ti ganger) (Åtte ganger) (Raskt)	Mistanke om kjølevæskelekkasje ⇒ Blåsing utføres for å forhindre at kjølevæsken hopper seg opp. Åpne vinduene for å ventilere rommet og kontakt autorisert servicepersonell.  * Trykk på  -knappen for å stoppe lyden fra summeren.	-
TIMER OPERATION ECONOMY    (Fire ganger) (Raskt)	Sensorfeil for kjølevæskelekkasje ⇒ Sensorfeil kan ha oppstått. Kontakt autorisert servicepersonell.  * Drift kan utføres, men kontakt autorisert servicepersonell	-
TIMER OPERATION ECONOMY   	Begrenset funksjon	10

### Manuell automatisk drift og filterindikator –

Du kan betjene klimaanlegget med  på innendørsenheten.

Status	Tiden knappen skal holdes inne	Modus og drift
I drift	Mer enn tre sekunder	Stopp
Stopper	To sekunder eller mindre	Tilbakestill filterindikator
	Mer enn tre sekunder og mindre enn ti sekunder	Auto <sup>*1)</sup>
	Mer enn ti sekunder (Kun for service. <sup>*2)</sup> )	Tvunget avkjøling

\*1) I flertilkobling følger driftsmodusen de andre innendørsenhete.

\*2) For å stoppe tvunget avkjøling, trykk på denne knappen eller  på fjernkontrollen.

# SMART MED SERVICEAVTALE!



En godt vedlikeholdt varmepumpe sikrer en optimal drift. Derfor er en serviceavtale med din installatør en smart løsning for å sikre godt vedlikehold. Vi anbefaler en avtale med service annenhvert år.

## SPØR INSTALLATØREN DIN OM SPRAY!

Du kan også kjøpe produkter som **Frionett Activ spray** for enkel og rask rengjøring eller **nytt filter** til varmepumpen. **Frionett Activ desinfiserer**, avfetter og gir god lukt. Sprayen er utviklet for å nedkjempe bakterier og sopp. Spesielt egnet for å effektivt behandle varmevekslere.



Ved kjøp av en General varmepumpe får du 5 års reklamasjonsrett.

Alle General varmepumper som er anskaffet gjennom Fujitsu General Limited sin autoriserte importør i Norge får 5 års reklamasjon. Spør din installatør om nærmere informasjon.



 **GENERAL**  
VARMEPUMPER



IMPORTERT AV

**Pingvin Klima AS**