

Kassett for store rom

AUXG18KRLB / AOHG18KBTB
 AUXG22KRLB / AOHG22KBTB
 AUXG24KRLB / AOHG24KBTB
 AUXG30KRLB / AOHG30KBTB
 AUXG36KRLB / AOHG36KBTB
 AUXG45KRLB / AOHG45KBTB
 AUXG54KRLB / AOHG54KBTB

Funksjoner:

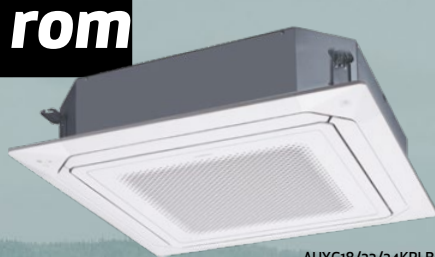

AUXG18/22/24KRLB

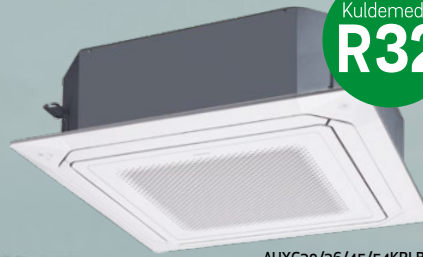

AUXG30/36/45/54KRLB

Kuldemedie
R32

Høy yteevne og unik sirkulasjonsstrøm av luft

Denne varmepumpen gir sirkulerende 360° graders luftstrøm med veldig god spredning. Dette realiseres ved hjelp av kraftig DC viftemotor, turbovifte, og unik, sømløs design på luftventilene.

Separat ventilkontroll

Hver ventil kan stilles inn separat via kablet fjernkontroll med berøringsskjerm, så du kan nyte gleden av forskjellige retninger på luftstrømmen, tilpasset rommets planløsning. *Fjernkontroll med berøringsskjerm (UTY-RNRGZ3) kun

(18/22 modell)
SEER

7.0

(22 modell)
SCOP

4.4

RANGERING
 Kjøling
A+++
 Varme
A+

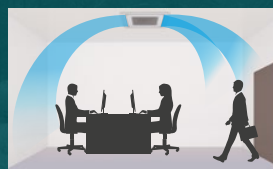

Pumpen sørger for behagelig air-conditioning, ved å forhindre at kald luft blåses direkte, parallelt med sirkulerende luftstrøm.

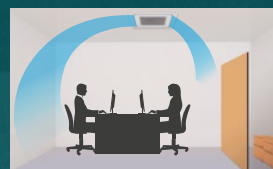

Effektiv air-conditioning tilpasset rommets planløsning.

Fungerer godt ved lave utetemperaturer

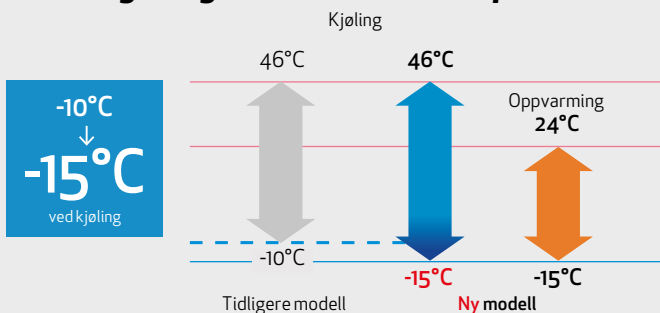

Lett og kompakt utedel

Den lette og kompakte utedelen åpner opp for flere valgmuligheter med tanke på plassering, noe som gjør den lettere å installere og bruke.

Velg mellom 3 farger

Grill til kassett i tre fargevarianter: Hvit grill, svart grill, og hvit grill med fjernkontroll. Velg grill utifra rommets atmosfære og bruksområde.

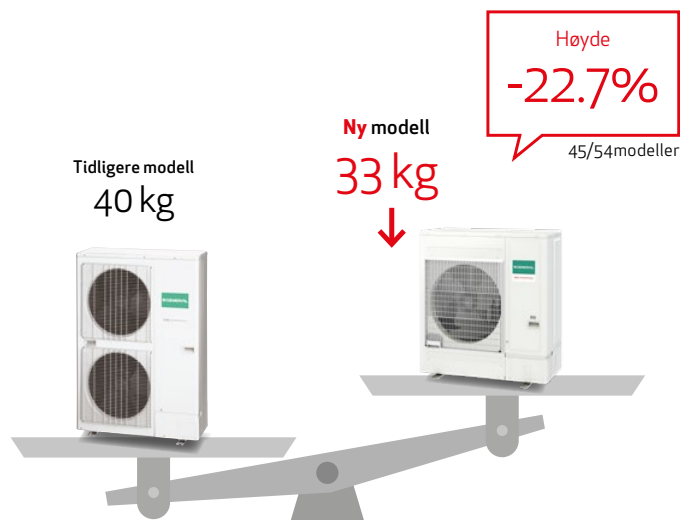

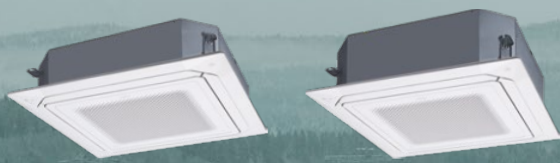

AUXG18/22/24KRLB

AUXG30/36/45/54KRLB



AOHG18/22KBTB



AOHG24KBTB



AOHG30/36KBTB



AOHG45/54KBTB

Valgfritt tilbehør

Kablet fjernkontroll: UTY-RNRGZ3, UTY-RLRG, UTY-RVNGM, UTY-RNNGM
Enkel fjernkontroll: UTY-RSRG, UTY-RHRG, UTY-RSNGM
IR mottager-pakke: UTY-LBTGC
Trådløs LAN grenseflate: UTY-TFSXZ1
Bevegelsessensor-pakke: UTY-SHZXC
Kassetgrill: UTG-UKGA-W, UTG-UKGC-W, UTG-UKGA-B

Bred tavle: UTG-AKXA-W
Panel Spacer: UTG-BKXA-W
Friskluftinntak-pakke: UTG-VXRA
Luftventil, lukkerplate: UTR-YDZK
Isolasjon mot høy luftfuktighet: UTZ-KXRA
Ekstern inngang/utgang (med boks): UTY-XCSX + UTZ-GXRA
Ekstern tilkoblingspakke: UTY-XWZXZG

Spesifikasjoner

Modell	Innedel		AUXG18KRLB	AUXG22KRLB	AUXG24KRLB	AUXG30KRLB	AUXG36KRLB	AUXG45KRLB	AUXG54KRLB	
	Utodel		AOHG18KBTB	AOHG22KBTB	AOHG24KBTB	AOHG30KBTB	AOHG36KBTB	AOHG45KBTB	AOHG54KBTB	
Strømkilde	Enfaset, ~230V, 50Hz									
Kapasitet	Kjøling	kW	5.2(0.9-5.9)	6.0(0.9-6.7)	6.8(0.9-8.0)	8.5(2.8-10.0)	9.5(2.8-11.2)	12.1(4.0-14.0)	13.4(4.5-14.5)	
	Oppvarming	kW	6.0(0.9-7.5)	7.0(0.9-8.0)	7.5(0.9-9.1)	10.0(2.7-11.2)	10.8(2.7-12.7)	13.5(4.2-16.2)	15.5(4.7-16.5)	
Strømstyrke, inngang	Kjøling/Oppvarming	kW	1.36/1.58	1.71/1.82	1.89/1.90	2.44/2.51	2.91/2.45	3.61/3.21	4.41/4.16	
EER/COP	Kjøling/Oppvarming	W/W	3.82/3.80	3.51/3.85	3.60/3.95	3.49/3.98	3.26/4.40	3.35/4.20	3.04/3.73	
Pdesign	Kjøling/Oppvarming (-10°C)	kW	5.2/4.4	6.0/4.8	6.8/6.0	8.5/8.0	9.5/8.7	-	-	
SEER/SCOP	Kjøling/Oppvarming (Gjennomsn.)	W/W	7.00/4.30	7.00/4.40	6.60/4.20	6.70/4.30	6.55/4.30	-	-	
Maks. strømstyrke	Kjøling/Oppvarming	A	12.1	12.6	13.6	22.6	22.6	28.5	28.5	
Energi-effektivitets-klasse	Kjøling/Oppvarming (Gjennomsn.)		A++/A+	A++/A+	A++/A+	A++/A+	A++/A+	-	-	
Maks. operativ strømstyrke	Kjøling/Oppvarming	A	12.1	12.6	13.6	22.6	22.6	28.5	28.5	
Årlig energiforbruk	Kjøling/Oppvarming	kWh/a	260/1.431	300/1.527	360/1.999	444/2.601	507/2.828	-	-	
Lydnivå	Inne (Oppvarming)	H/M/L/Q	dB(A)	33/32/31/28	33/32/31/28	35/33/32/29	40/38/36/33	44/41/38/34	46/42/39/35	47/43/40/36
	Ute (Kjøling/Oppvarming)	Høy	dB(A)	50/50	51/51	53/54	53/55	55/55	57/57	57/59
Luftmengde	Inne/Ute (Kjøling)	Høy	m ³ /h	1,050/2,160	1,050/2,240	1,150/2,700	1,600/3,750	1,870/3,750	2,000/4,450	2,100/4,450
	Inne/Ute (Oppvarming)	Høy	m ³ /h	1,050/1,830	1,050/1,960	1,150/2,700	1,600/3,750	1,870/3,750	2,000/4,450	2,100/4,450
Dimensjoner HxBxD	Innedel	mm	246x840x840	246x840x840	246x840x840	288x840x840	288x840x840	288x840x840	288x840x840	
	Utodel	mm	632x799x290	632x799x290	716x820x315	788x940x320	788x940x320	998x940x320	998x940x320	
Vekt	Innedel/Utodel	kg	23/36	23/38	24/42	26/52	29/52	29/67	29/67	
Rørdimensjoner	Væske/gass	mm	6.35/12.70	6.35/12.70	6.35/12.70	9.52/15.88	9.52/15.88	9.52/15.88	9.52/15.88	
Avløpslange	Diameter	mm	25/32	25/32	25/32	25/32	25/32	25/32	25/32	
	Maks høydeforskj. / Maks lengde (Pre-Charge)	m	20/30 (20)	25/30 (20)	25/30 (20)	30/50 (30)	30/50 (30)	30/50 (30)	30/50 (30)	
Driftsfrekvens	Kjøling/Oppvarming	°CDB	-15 til 46 / -15 til 24	-15 til 46 / -15 til 24	-15 til 46 / -15 til 24	-15 til 46 / -15 til 24	-15 til 46 / -15 til 24	-15 til 46 / -15 til 24	-15 til 46 / -15 til 24	
Kuldemedie	R32 (GWP 675)	kg	1.02(0.689)	1.25(0.844)	1.25(0.844)	1.90(1.283)	1.90(1.283)	2.70(1.823)	2.70(1.823)	
Kassetgrill	variasjoner		UTG-UKGA-W: HVIT FARGE MED KABLET FJERNKONTROLL / UTG-UKGC-W: HVIT FARGE / UTG-UKGA-B: SORT FARGE							
	Dimensjoner HxBxD	mm	53x950x950	53x950x950	53x950x950	53x950x950	53x950x950	53x950x950	53x950x950	
	Vekt	kg	6.0(13)	6.0(13)	6.0(13)	6.0(13)	6.0(13)	6.0(13)	6.0(13)	

Spesifikasjonene forutsetter følgende forhold: Kjøling: Innendørstemperatur på 27°C DB / 19°C WB, og utendørstemperatur på 35°C DB / 24°C WB. Oppvarming: Innendørstemperatur på 20°C DB / (15°C WB), og utendørstemperatur på 7°C DB / 6°C WB.

Mål

Innedel: AUXG18/22/24/30/36/45/54KRLB

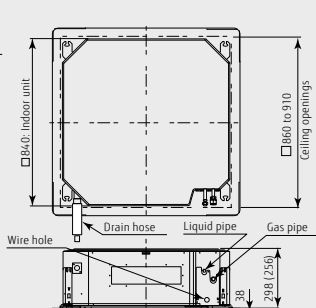
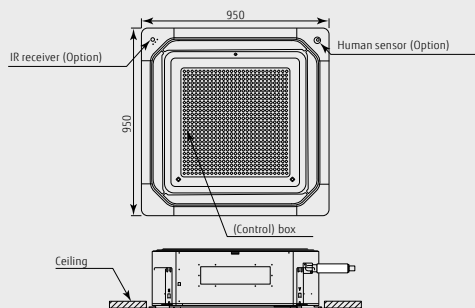

(): AUXG18/22/24KRLB

Utodel:

AOHG18/22KBTB

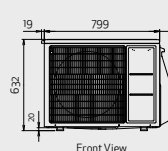

AOHG24KBTB

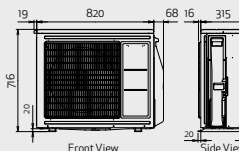

AOHG30/36KBTB

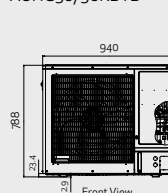

AOHG45/54KBTB

