

GENERAL **VARMEPUMPER**

RÅTASSEN 4.0



KH
SERIEN

Kuldemedie
R32

Inkludert med
Wi-Fi

GRATULERER MED DIN NYE VARMEPUMPE!

Wi-fi inkludert

Lynguide fjernkontroll

Brukerveiledning

Få utvidet Garanti!

Side 02

Side 03

Side 04

Side 20

LIK VÅR FACEBOOK-SIDE OG FÅ SISTE NYTT OM GENERAL SINE PRODUKTER!

Ønsker du å følge oss på Facebook, besøk facebook.com/Generalvarmepumpe. Ved å trykke 'lik' på vår Facebook-side, vil du motta oppdateringer om våre produkter og tjenester

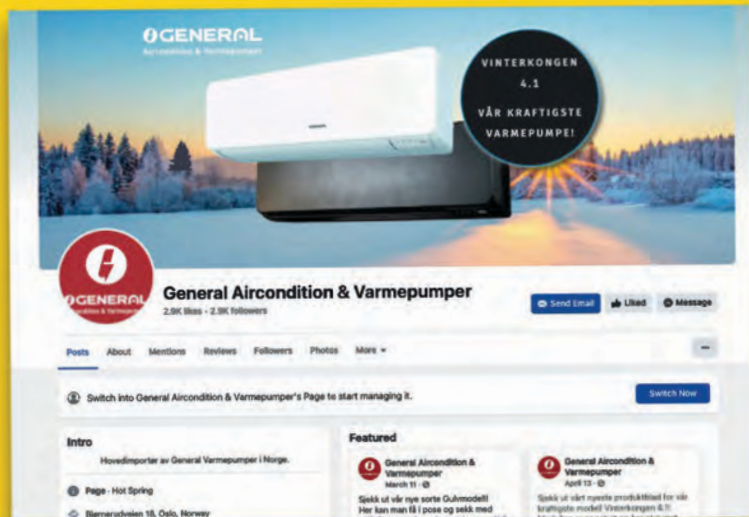

facebook.com/Generalvarmepumpe

umiddelbart. Vi setter også stor pris på om du deler bilder av dine General varmepumpeprodukter med oss. De mest originale innleggene kan i noen tilfeller bli belønnet!

STYR VARMEPUMPEN FRA MOBILEN

Wi-Fi er inkludert i denne modellen. Start, stopp eller juster temperaturen i din bolig fra din smarttelefon. Kontroller varmepumpen din direkte eller gjennom skyen med Airstage-appen.

Last ned Airstage-appen til din mobile enhet ved å skanne en av QR-kodene under:

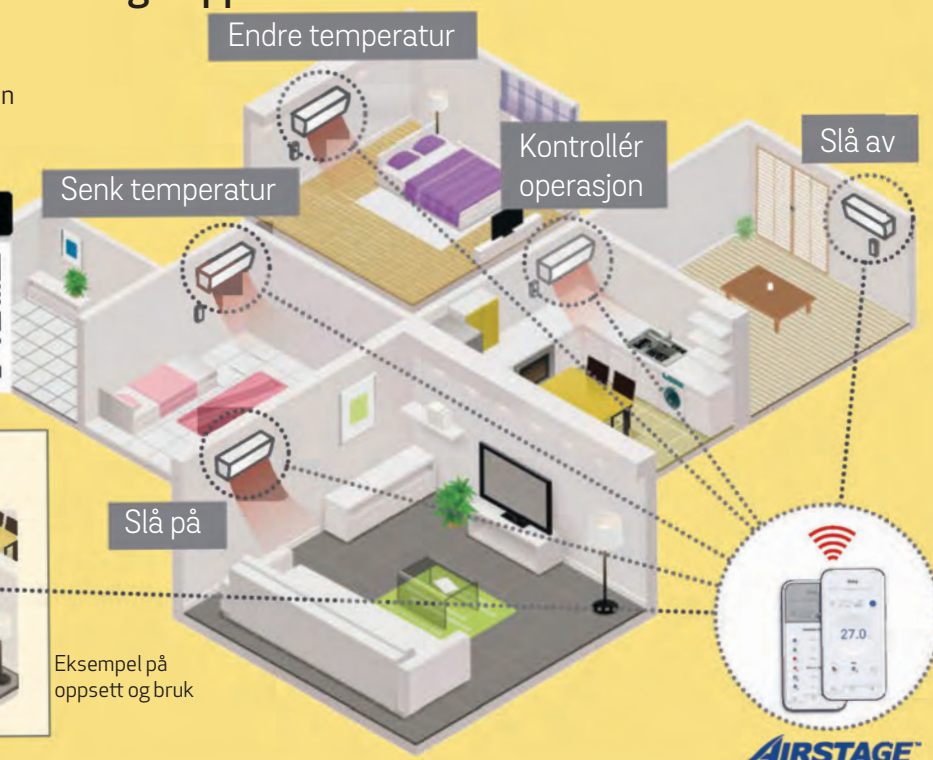

Eksempel på oppsett og bruk

Innstilt temperatur

Start/Stopp

Driftsmodus
5 valg

Temperatur
Opp og ned

Kraftig drift
Aktiver/deaktiver
(På i 20 min v/ aktivering)

Borteknapp
10° hurtigknapp

Økonomidrift
Start/Stopp

Luftrensere
Start/Stopp
(Plasmafilter)

Lav lyd
på enhet ute

LYNGUIDE

START/STOPP

Når du aktiverer klimaanlegget, vil indikatorlampen for drift (grønn) på innedelen lyse opp, og klimaanlegget starte.

Lav støy

Aktiver stille driftsmodus med knappen **Outdoor low noise**. Luftstrømmen fra innedelen reduseres for å sikre en stille drift.

Driftsmodus

Trykk på **Mode** for å velge driftsmodus. Den endres som følger: auto, cool, dry, fan og heat.

Viftehastighet

Trykk på **fan speed** for å endre hastigheten i følgende rekkefølge: auto, stille, lav, med-lav, middels, med-høy og høy.

Innhold

1. SIKKERHETSFORHOLDSREGLER.....	1
2. KLARGJØRING.....	2
3. NAVN PÅ DELER.....	3
3.1. Innendørsenhet.....	3
3.2. Fjernkontroll.....	3
3.3. Sett inn batterier.....	5
4. GRUNNLEGGENDE FUNKSJONER.....	5
5. LUFTSTRØMINNSTILLINGER.....	5
5.1. Innstilling av viftehastighet.....	5
5.2. Innstilling av luftstrømretning.....	5
6. TIDSURFUNKSJONER.....	6
6.1. På-tidsur eller Av-tidsur.....	6
6.2. Programtidsur.....	6
6.3. Sove-tidsur.....	6
7. ENERGISPAREFUNKSJONER.....	6
7.1. Økonomidrift.....	6
7.2. Beleggsensor for energisparing.....	6
7.3. Innstillinger for viftekontroll.....	7
8. ANDRE FUNKSJONER.....	7
8.1. Kraftig drift.....	7
8.2. Stillegående drift for utendørsenhet.....	7
8.3. 10°C varmedrift.....	7
8.4. Viftehastighetskontroll i varmedrift.....	8
8.5. Plasmaluftrens.....	8
9. WLAN-kontroll.....	8
9.1. Forholdsregler ved bruk.....	9
9.2. Innstilling for å bruke WLAN-kontroll.....	10
10. INNSTILLINGER UNDER INSTALLASJON.....	11
10.1. Innstilling av egendefinert kode for fjernkontrollen.....	11
11. RENGJØRING OG VEDLIKEHOLD.....	11
12. GENERELL INFORMASJON.....	14
13. VALGFRIE DELER.....	14
13.1. Kablet fjernkontroll.....	14
14. FEILSØKING.....	14

1. SIKKERHETSFORHOLDSREGLER

For å unngå personskader eller materielle skader, skal dette avsnittet leses nøye før du bruker dette produktet, og du må sørge for å overholde de følgende sikkerhetsforholdsreglene. Feil bruk grunnet unnlattelse av å følge instruksjonene kan forårsake skade eller ødeleggelse, alvoret av dette klassifiseres som følgende:



ADVARSEL

Dette merket advarer mot død eller alvorlig skade.



FORSIKTIG

Dette merket advarer mot personskade eller ødeleggelse av eiendom.



Dette merket angir en handling som er FORBUDT.



Dette merket angir en handling som er OBLIGATORISK.

Forklaring av symbolene som vises på innendørs- eller utendørsenheten.



ADVARSEL

Dette symbolet viser at dette produktet bruker et brannfarlig kjølevæske. Hvis kuldemediet lekker og utsettes for en ekstern varmekilde, det er en risiko for brann.



FORSIKTIG

Dette symbolet viser at installasjonshåndboken må leses nøye.



FORSIKTIG

Dette symbolet viser at et servicepersonell skal håndtere dette utstyret med i samsvar med installasjonshåndboken.



FORSIKTIG

Dette symbolet viser at informasjon er tilgjengelig i for eksempel brukerhåndboken eller installasjonshåndboken.



ADVARSEL



- Enheten skal installeres, drives og lagres i et rom med et gulvareal større enn $X \text{ m}^2$.

Mengde kuldemedium M (kg)	Minimum gulvareal X (m ²)
$M \leq 1,22$	-
$1,22 < M \leq 1,23$	1,45
$1,23 < M \leq 1,50$	2,15
$1,50 < M \leq 1,75$	2,92
$1,75 < M \leq 2,0$	3,82
$2,0 < M \leq 2,5$	5,96
$2,5 < M \leq 3,0$	8,59
$3,0 < M \leq 3,5$	11,68
$3,5 < M \leq 4,0$	15,26

(IEC 60335-2-40)

- Dette produktet inneholder ingen deler som kan repareres. Kontakt alltid autorisert servicepersonell ved reparasjon og når enheten skal flyttes. Feilaktig installasjon eller håndtering kan føre til lekkasje, elektrisk støt eller brann.
- Hvis du merker noe uvanlig, for eksempel en svidd lukt eller vannlekkasje, må du stoppe driften av klimaanlegget umiddelbart og koble det fra alle strømkilder, enten ved å slå av effektbryteren eller koble fra strømkontakten. Kontakt deretter autorisert servicepersonell.
- Pass på at ledningen til strømforsyning ikke blir ødelagt. Hvis den er skadet, må den kun skiftes ut av autorisert servicepersonale for å unngå farer.
- Ved mistanke om lekkasje av kjølemiddel skal alle åpne flammer fjernes eller slukkes, og ta kontakt med autorisert servicepersonell.
- I tilfelle av en tordenstorm eller eventuelle tegn på lynnedslag, skal klimaanlegget slås av med fjernkontrollen, og verken produktet eller strømkilden skal berøres, dette for å unngå elektriske farer.
- Produktet skal lagres i et rom uten tennkilder som drives kontinuerlig (for eksempel: åpne flammer, et gassapparat eller et elektrisk varmeapparat som er i drift).
- Produktet skal oppbevares i et godt ventilert område.
- Vær oppmerksom på at kuldemedier kan være uten lukt.
- Produktet skal oppbevares slik at det beskyttes mot mekaniske skader.
- Avhending av produktet skal gjøres på en forsvarlig måte, i samsvar med nasjonale eller regionale forskrifter.

⚠ ADVARSEL

- ⚠ Under transport eller flytting av innendørsenheten, skal rørene være dekket med installasjonsplaten for beskyttelse. Ikke flytt dette produktet ved å holde i rørene til innendørsenheten. (Belastningen som påføres rørskjøtene kan føre til at den brennbare gassen lekker ut under drift).
- Dette produktet er ikke beregnet til bruk av personer (også barn) med reduserte fysiske, sensoriske eller mentale evner eller manglende erfaring og kunnskap, med mindre de har er under tilsyn eller har blitt gitt opplæring i bruk av enheten av en person som er ansvarlig for deres sikkerhet. Barn skal være under tilsyn for å sikre at de ikke leker med dette produktet.
- Kast emballasjen på forsvarlig måte. Riv og kast plastpakkeposer slik at barn ikke kan leke med de. Det er fare for kvalning hvis barn leker med de originale plastposene.

- ⚠ Enheten skal ikke monteres i et område med mineralolje, som f.eks. en fabrikk eller områder hvor det er sølt mye olje eller er mye damp, f.eks. et kjøkken.
- Ikke installer enheten på et sted der den potensielt kan bli utsatt for brannfarlig gass som lekker, eller der det finnes etsende gasser, for eksempel steder i nærheten av en varm kilde.
- Enheten skal ikke startes eller stoppes ved å trekke ut eller sette inn støpselet eller ved å skru av/på jordfeilbryteren.
- Ikke bruk brennbare gasser i nærheten av dette produktet.
- Man skal ikke bli sittende direkte i avkjølt luftstrøm i flere timer.
- Ikke stikk fingrene eller andre gjenstander inn i luftinntaket eller luftutløpet.
- Enheten skal ikke opereres med våte fingre.
- Ikke bruk midler for å fremskynde avrimingsprosessen eller rengjøre dette produktet, annet enn de som er beskrevet i denne håndboken.
- Man må ikke stikke hull på eller brenne enheten.
- Ikke sprut vann over produktet for å unngå sikkerhetsrisikoer.

⚠ FORSIKTIG

- ⚠ Sørg for tilstrekkelig lufting under drift.
- Før du bruker dette produktet, må du slå av og koble fra enheten og all strømforsyning.
- Bruk alltid dette produktet med luftfilter installert.
- Pass på at alle elektrisk utstyr er minst 1 m (40 tommer) fra dette produktet.
- Koble fra all strømforsyning når dette produktet ikke skal brukes i lengre perioder.
- Etter en lang periode med bruk, må du sørge for å få installasjonen av innendørsanlegget kontrollert for å hindre at produktet faller ned.
- Når enheten brukes i rom hvor det er småbarn, barn, eldre eller syke personer skal man nøye vurdere retningen på luftstrømmen og romtemperaturen når man stiller inn enheten.
- Hold omgivelsen til utendørsenheten rent og ryddig, og ikke plasser gjenstander rundt det. Gjenstander som blokkerer eller kommer inn fra utløpsportene kan forårsake funksjonsfeil på produktet.

- ⚠ Ikke rett luftstrømmen mot peiser eller varmeapparater.
- Ikke blokker eller dekk til luftinntaket eller luftutløpet.
- Ikke legg stort trykk på radiatorlamellene.
- Man må ikke klatre i eller plassere gjenstander på dette produktet.

⚠ FORSIKTIG

- ⚠ Ikke plasser andre elektriske produkter eller husholdningsartikler under innendørsenheten eller dette produktet. Hvis det drypper kondensvann fra dette produktet kan de bli våte, tingene kan bli ødelagt eller slutte å fungere.
- Ikke bruk dette produktet til lagring av mat, planter, dyr, presisjonsverktøy eller kunstverk eller andre gjenstander. Dette kan forringe disse gjenstandene.
- Dyr eller planter skal ikke direkte utsettes for luftstrømmen.
- Ikke drikk avløpsvannet fra klimaanlegget.
- Ikke dra i strømforsyningskabelen.
- Ikke berør aluminiumsribbene i varmeveksleren som er bygd inn i denne enheten, dette for å unngå personskade når du vedlikeholder enheten.
- Ikke stå på ustabile trinn når du betjener eller vedlikeholder dette produktet. Det kan velte og forårsake personskader.

Dette produktet inneholder fluorholdige drivhusgasser.

2. KLARGJØRING

⚠ ADVARSEL

- ⚠ Pass på at små barn ikke svelger batteriene ved et uhell.

⚠ FORSIKTIG

- ⚠ Dersom batterivæske som lekker kommer i kontakt med hud, øyne eller munn må man umiddelbart skylle med masse vann og kontakt lege.
- Brukte batterier skal tas ut med en gang og skal avhendes i henhold til lokale lover og regler i din region.
- ⚠ Tørre batterier skal man ikke prøve å lade opp.
- Ikke bruk tørre batterier som er blitt ladet opp.

Innendørsenhet utstyr

Kontroller at følgende tilbehør er inkludert.

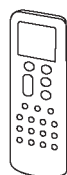

Fjernkontroll



Fjernkontrollholder



Selvgjengende skruer

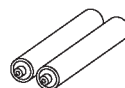

Batterier

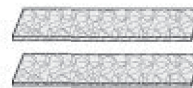

Luftrensfilter



Holdere for luftrensfilter

Slik bruker du fjernkontrollholderen

- 1 Selvgjengende skruer
- 2 Sett inn
- 3 Skyv ut

3. NAVN PÅ DELER

FORSIKTIG

 For riktig signaloverføring mellom fjernkontroll og innendørsenheten må signalmottakeren ikke være i nærheten av følgende elementer:

- Direkte sollys eller annet sterkt lys
- Fjernsynsapparater med flatskjerm

I rom med momentant fluorescerende lys, som vekslerelementer, kan det hende at signalet ikke blir riktig overført. I slike tilfeller, kontakt butikken der du kjøpte produktet.



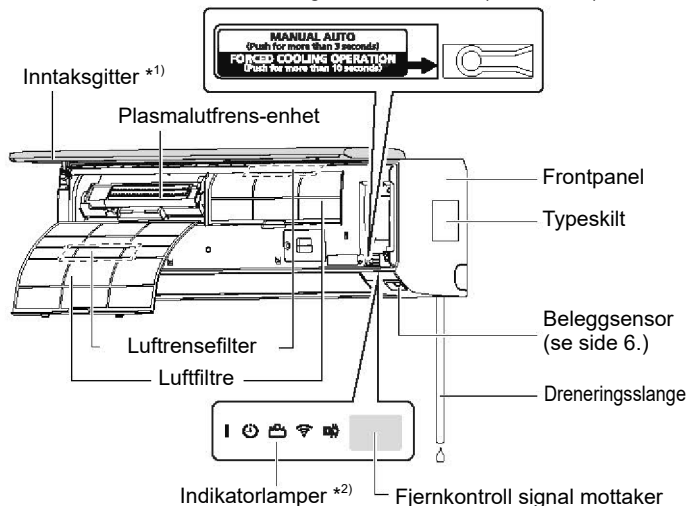

3.1. Innendørsenhet

For manuell automatisk drift og tilbakestilling av filterindikator (se side 16.)



*1) Før du starter, må du forsikre deg om at luftinntaksgitteret er fullstendig stengt. Ufullstendig lukking kan ha innvirkning på produktets drift eller ytelse.

*2) Indikatorlamper lyser ved følgende tilstander.

	Navn	Farge	Drift eller tilstand
	Drift	Grønn	Normal drift
	Tidsur	Oransje	Timerfunksjon
	Økonomi	Grønn	Økonomidrift 10 °C varmedrift
	WLAN	Oransje	Trådløs LAN-kontroll er aktiv.
	Plasma-luftrens	Grønn	Plasmatluftrensfunksjonen er aktiv.

3.2. Fjernkontroll

Når du bruker den valgfrie fjernkontrollen, kan utseendet og driftsproseduren variere.

For detaljer, se brukerveiledningen til hver fjernkontroll.

* : Innstillingen må gjøres mens innstillingsskjermen vises for hver funksjon.

| : Knappen kan bare kontrolleres når klimaanlegget er i drift.

 : Instruksjonen er relatert til den trådløse LAN-kontrollen.

Signaloverfører



Sikt signaloverføreren skikkelig mot innendørsenheten.

- Driftsrekkevidde er 7 omtrent m.
- [▲] vises når signalet overføres.
- Innendørsenheten gir et pip når den mottar signalet riktig. Hvis du ikke hører et pip, trykk på knappen en gang til.

Display på fjernkontrollen

I dette avsnittet vises de forskjellige indikatorene for en beskrivelse. I selve driften er displayet knyttet med drift av knappene og viser bare de nødvendige indikatorene for hver innstilling.





For grunnleggende funksjonerSe side 5.

	Starter eller stopper driften av klimaanlegget.	
	Endrer driftsmodusen.	*
	Justerer innstillingstemperaturen eller innstillingsverdien.	*

For 10°C varmedriftSe side 7.

 Aktiverer 10°C varmedrift.



For tidsurfunksjonerSe side 6.

	Starter innstilling av tidsur.	*
	Avbryter tidtakerinnstillingene.	
	Stiller inn innsovningstimeren.	
	Starter innstilling av klokken. Se "Hvordan trykke på knappen inne i hullet" når du trykker på denne knappen.	

For drift av Plasma Air Clean se side 8.

 Aktiverer eller deaktiverer Plasma Air Clean-operasjonen.

For trådløs LAN-kontroll se side 8.



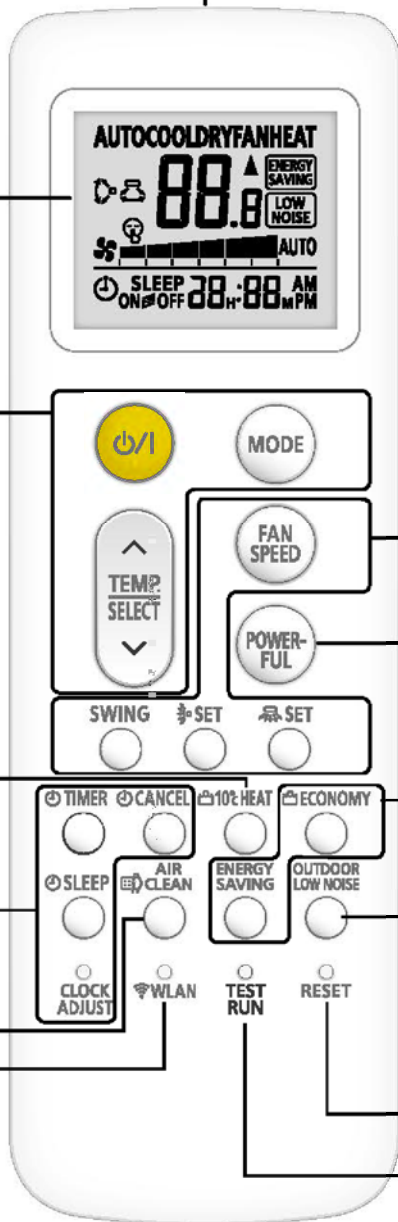

 Starter innstillingen for trådløst LAN.
Se "Hvordan trykke på knappen inne i hullet" når du trykker på denne knappen. 

FORSIKTIG

- For å forhindre funksjonssvikt eller at fjernkontrollen blir ødelagt:
 - Plasser fjernkontrollen på et sted uten direkte sol eller høy temperatur.
 - Fjern batteriene i dette produktet dersom produktet ikke skal brukes på en stund.
 - Hindringer som f.eks. en gardin eller en vegg mellom fjernkontrollen og innendørsenheten kan påvirke den aktuelle signaloverføringen.
-  • Fjernkontrollen må ikke utsettes for sterke slag.
• Man må ikke helle vann på fjernkontrollen.





For innstilling av luftstrømSe side 5.

	Kontrollerer viftehastigheten.	*
	Stiller inn den automatiske svingfunksjonen.	*
	Kontrollerer luftstrømretningen opp/ned.	
	Kontrollerer venstre/høyre luftstrømretning.	

For kraftig driftSe side 7.

	Aktiverer eller deaktiverer kraftig drift (powerful).	
--	---	--

For energisparemodusSe side 6.

	Aktiverer eller deaktiverer økonomidrift.	
	Aktiverer eller deaktiverer energispareprogrammet som bruker sensoren.	

For stillegående drift for utendørsenheten (Outdoor Unit Low Noise)Se side 7.

	Aktiverer eller deaktiverer stillegående drift for utendørsenheten.	
---	---	--

Etter utskifting av batterierSe side 5.

	Tilbakestiller innstillingene til fjernkontrollen.	
---	--	--

Ikke trykk på denne knappen under normal bruk. Den starter testkjøringen (kun for autorisert servicepersonell).

MERK:

- Hvis testkjøringen starter utilsiktet, trykker du på  for å avslutte testkjøringen.

Slik trykker du på knappen inne i hullet

Trykk på denne knappen, som vist i den følgende figuren. Bruk tuppen av en kulepenn eller en annen liten gjenstand.



3.3. Sett inn batterier

Batteritype: R03/LR03/AAA x 2

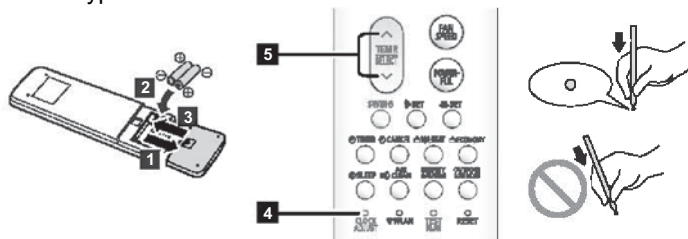

1 til 3. Sett batterier som vist i figuren ovenfor.

4. Trykk **CLOCK ADJUST** som vist på figuren ovenfor.

5. Trykk **TEMP SELECT** (^ v) for å stille inn klokken.

Trykk på knappene for endre klokken med ett minutt.

Trykk og hold på knappene for å endre klokken med 10 minutter.

* Ved å trykke **12H/24H SET**, på kan tidsindikatoren endres fra en 24-timers til en 12-timers klokke.

6. Trykk **CLOCK ADJUST** som vist på figuren ovenfor.

4. GRUNNLEGGENDE FUNKSJONER

3 trinn for å starte driften

1. Trykk **POWER** for å starte eller stoppe driften.

2. Trykk **MODE** for å velge driftsmodusen.

Driftsmodusen endres som følger.

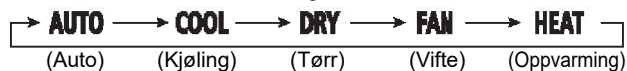

3. Trykk **TEMP SELECT** (^ v) for å still inn den ønskede temperaturen. Temperaturen endres med inkremerter på 0,5°C.

Område for temperaturinnstilling	
Auto/kjøle/tørke	18,0 °C til 30,0 °C
Oppvarming	16,0 °C til 30,0 °C

MERKNADER:

- I kjøle- eller tørrmodus,
 - sett temperaturen lavere enn gjeldende romtemperatur.
 - Viften i innendørsenheten kan stoppe fra tid til annen for å utføre kontroll av viften for energisparing, noe som gjør det mulig å spare strøm ved å stoppe rotasjon i innendørsenhetsens vifte når utendørsenheten er stoppet. Denne funksjonen er aktivert i utgangsinstillingen. Hvis du vil deaktivere funksjonen, kan du se «Viftekontroll for energisparing».
- I varmemodus,
 - sett temperaturen høyere enn nåværende romtemperaturen.
 - I begynnelsen av operasjonen roterer innendørsviften med svært lav hastighet i 3-5 minutter.
 - den automatiske avrimingsfunksjonen overstyrer varmemodusen når det er nødvendig.
- Temperaturkontroll er ikke tilgjengelig i viftemodus.

Endring av temperaturenhet

1. Trykk **POWER** til kun klokken vises.

2. Trykk og hold **TEMP SELECT** (^) i mer enn 5 sekunder. Den gjeldende temperaturenhet vises. (Fabrikkinnstilling: °C)

3. Trykk **TEMP SELECT** (^ v) for å endre temperaturenheten. (°C ⇄ °F)

4. Trykk **POWER** for å fullføre innstillingen. Hvis du ikke trykker på knappen på 30 sekunder, stilles den viste temperaturenheten inn.

5. LUFTSTRØMINNSTILLINGER

5.1. Innstilling av viftehastighet

Trykk **FAN SPEED** for å kontrollere viftehastigheten. Viftehastigheten endres som følger.

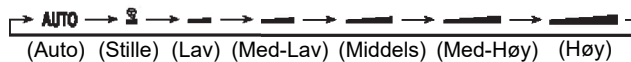

Når **AUTO** velges, er viftehastigheten avhengig av driftsforholdene.

5.2. Innstilling av luftstrømretning

For detaljer om luftstrømsområdene, se «Forskjellige luftstrømretninger».

Innstilling av luftstrømretningen opp/ned

Trykk **UP/DOWN SET** for å justerer luftstrømretningen opp/ned.

Innstilling av venstre/høyre luftstrømretning

Trykk **LEFT/RIGHT SET** for å justerer luftstrømretningen til venstre/høyre.

Innstilling av svingfunksjon

Trykk **SWING** for å velge svingfunksjon.

Svingfunksjonen endres som følger.



MERK:

- Svingfunksjonen kan stoppe midlertidig når viften i innendørsenheten roterer svært sakte eller stopper.

Forskjellige luftstrømretninger

MERK:

- Du må ikke justere retningsspjeldene for luftstrøm for hånd.

Luftstrømretning opp/ned

	Endre ved UP/DOWN SET	1 ⇄ 2 ⇄ 3 ⇄ 4 ⇄ 5 ⇄ 6 ⇄ 7 ⇄ 8
	Svingfunksjon ved SWING	
	Kjøling, tørke	1 ⇄ 5
	Oppvarming	5 ⇄ 8
Vifte *	1 ⇄ 5 eller 5 ⇄ 8	

* Området for svingfunksjon varierer avhengig av den innstilte luftstrømretningen.

MERKNADER:

- I automatisk modus eller varmemodus (auto eller heating) forblir luftstrømretningen i posisjon 1 en stund etter oppstart av modusen.
- I modusen kjøling eller tørking kan luftstrømmen nedover endres til oppover som følger. Denne funksjonen er for å forhindre kondens fra å dryppe ned og skade eiendeler. Betingelse: Posisjon 5-8 holder i 30 minutter. Luftstrømmen justeres til: Posisjon 4
- Når du bruker mobilappen, kan den luftstrømmen opp/ned velges fra 4 posisjoner.

Luftstrømretning til venstre/høyre

	Endre ved LEFT/RIGHT SET	1 ⇄ 2 ⇄ 3 ⇄ 4 ⇄ 5
	Svingfunksjon ved SWING	1 ⇄ 5

MERK:

- Ved automatisk driftsmodus kan du ikke endre luftstrømretningen i en periode etter start av modusen.

6. TIDSURFUNKSJONER

MERK:

- Når []-indikatoren på innendørsenheten blinker, stiller du inn tidtakeren igjen. Denne blinkingen viser at den interne klokken går galt på grunn av et avbrudd i strømforsyningen. (Se side 14.)

■ Prosedyre for innstilling av tidsur (timer setting)

- Trykk **TIMER** for å velge tidsurfunksjon. Hver gang du trykker på knappen, endres tidtakeroperasjonen som følger:

	Av-tidsur (off timer)	Stopper driften til ønsket tid.
	På-tidsur (on timer)	Starter driften til ønsket tid.
	Programtidsur (program timer)	Fungerer som en kombinasjon av på- og av-tidsur (on/off timer).

- For å avbryte timerinnstillingen under prosedyren, trykk **CANCEL**.
 - For å stille inn innsovningstimer, trykk **SLEEP**. (Se «6.3. Sove-tidsur».)
- Still inn hver tidsurfunksjon. For detaljer, se følgende instruksjoner for hver innstilling av tidsur.

6.1. På-tidsur eller Av-tidsur

- Velg på- eller av-tidsur (on eller off timer) i trinn 1 av «Prosedyre for innstilling av tidsur (timer setting)».
 - Trykk **TEMP SELECT** (^ v) for å stille inn på- eller av-tidsur (on eller off timer).
Ved å trykke på knappen: Vil tiden endres med +5/-5 minutter.
Ved å trykke og holde knappen: Vil tiden endres med +10/-10 minutter.
- For å deaktivere av/på-timeren, trykk **CANCEL** mens eller **ON** vises **OFF** på fjernkontrolldisplayet. Indikatoren forsvinner.

6.2. Programtidsur

- Innstilling av på- og av-tidsur (on og off timer). (Se «6.1. På-tidsur eller Av-tidsur».)
- Velg programtidsur (program timer) i trinn 2 av «Prosedyre for innstilling av tidsur (timer setting)».

Rekkefølgen på tidsur vises som følger:

Tidsur	Indikatorlampe på skjermen til fjernkontrollen
På→Av-tidsur (on/off timer)	
Av→På-tidsur (off/on timer)	

MERK:

- Du kan bare stille inn programtidsuret (program timer) i et tidsrom på 24 timer.

6.3. Sove-tidsur

Sleep timeren støtter din komfortable søvn ved å moderere klimaanlegget gradvis.

☞ Trykk **SLEEP**.

Hver gang du trykker denne knappen vil tiden endres som følger:

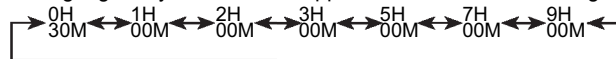

(M: min, T: t)

- For å deaktivere innsovningstimeren, trykk **CANCEL** mens

SLEEP OFF vises på fjernkontrolldisplayet.

Indikatoren forsvinner.

- For å gjenta timeren, trykk på knappen når indikatoren ikke vises.

Mens sove-tidsuret (sleep timer) er i drift, endres temperaturinnstillingen i henhold til den figuren nedenfor.

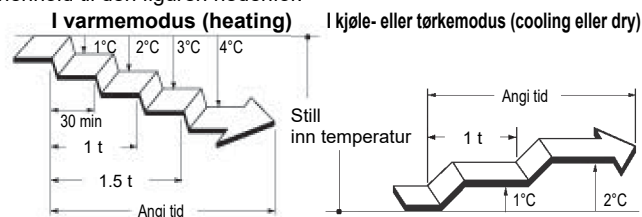

Når den innstilte tiden er utløpt, stanser driften til klimaanlegget fullstendig.

7. ENERGISPAREFUNKSJONER

7.1. Økonomidrift

Denne modusen sparer mer elektrisitet enn andre driftsmoduser ved å endre den innstilte temperaturen til en moderat innstilling.

☞ Trykk **ECONOMY** for aktivere/deaktivere økonomidriften (economy).

[]-indikatoren på innendørsenheten vil slås på.

Driftsmodus (operation mode)	Romtemperatur
Kjøling/tørke (cooling/dry)	Noen grader høyere enn den innstilte temperaturen
Oppvarming	Noen grader lavere enn den innstilte temperaturen

MERKNADER:

- I kjøle-, varme- eller tørkemodusen er den maksimale utgangseffekten ca 70 % av klimaanleggets vanlige drift.
- Denne funksjonen kan ikke samtidig med temperaturovervåking i automodus.

7.2. Beleggsensor for energisparing

ADVARSEL

- Ikke bruk denne funksjonen når det bare er spedbarn, barn, eldre eller syke personer i rommet.

FORSIKTIG

- Ikke bruk denne funksjonen i serverrom eller andre steder der det ikke er noen i rommet.
- Ikke plasser store gjenstander i nærheten av bevegelsessensoren. I tillegg skal varmeapparater holdes utenfor sensorens registreringsområde.

Når ingen er i rommet, kjører klimaanlegget med moderat styrke for å forhindre sløsing av elektrisitet.

(Denne funksjonen er aktivert på kjøpstidspunktet.)

☞ For å endre innstillingen, trykk .

Mens energispareprogrammet er aktivert, vil  på skjermen til fjernkontrollen slå seg på.

MERKNADER:

- Følgende funksjoner vil overstyre energispareprogrammet.
 - Bruk av sove-tidsur (sleep timer)
 - 10°C varmedrift
- Det kan hende at energispareprogrammet ikke fungerer når romtemperaturen er veldig forskjellig fra den innstilte temperaturen, for eksempel umiddelbart etter at driften startes.

■ Detaljer om energispareprogrammet

Bevegelsessensor på innendørsenheten registrerer bevegelse av mennesker. Hvis det ikke er noen i rommet på omtrent 20 minutter, justeres temperaturen moderat.

Hvis noen kommer tilbake inn i rommet, går klimaanlegget tilbake til de opprinnelige innstillingene.

Driftsmodus (operation mode)	Romtemperatur (Når det ikke er noen i rommet)
Kjøling/tørke (cooling/dry)	Høyere enn den innstilte temperaturen (maks. +2°C)
Oppvarming	Lavere enn den innstilte temperaturen (maks. -4°C)
Auto	Avhengig av driftsmodusen (kjøling/varme/tørke eller cooling/heating/dry).

Deteksjonsområde for Tilstedeværelsessensor

Sidevisning

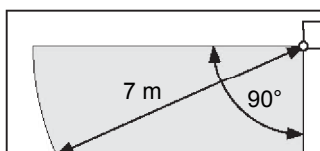

Visning ovenfra

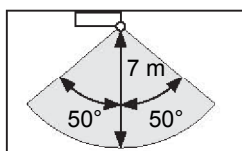

MERK:

- Siden Tilstedeværelsessensoren oppdager infrarødt lys gitt ut av mennesker, kan deteksjonen være feil i følgende situasjoner.

Tilfeller der sensoren kanskje ikke registrerer noen personer i rommet, selv når noen er der:

- Når romtemperaturen er høy og forskjellen til kroppstemperaturen til personer er liten. (For eksempel når temperaturen er 30 °C eller høyere om sommeren.)
- Hvis personen i rommet ikke beveger seg i lang tid.
- Hvis noen er gjemt bak en sofa, andre møbler, glass eller lignende tilfeller.
- Hvis noen bruker veldig tykk bekledding og har ryggen mot sensoren.

Tilfeller der sensoren vil registrere personer i rommet, selv når ingen er der

- Hvis en hund eller katt beveger seg i rommet.
- Hvis vinden beveger gardiner eller planter.
- Hvis varmeapparater, luftfuktere eller elektriske apparater som for eksempel oscillerende elektriske vifter er i drift.



7.3. Innstillinger for viftekontroll



■ Viftekontroll for energisparing

I kjøle-drift, når romtemperaturen når den innstilte temperaturen, roterer innendørsviften periodisk for å spare strøm. (Denne funksjonen er aktivert på kjøpstidspunktet.)



For å endre innstillingen, bruk følgende trinn;



1. Trykk  til originalvisningen vises på fjernkontrollskjermen.
2. Trykk og hold  i mer enn 5 sekunder. Gjeldende viftekontrollstatus () vises.



3. Trykk  for å velge ().

4. Trykk  for å velge modus.

5. Trykk  for å bytte mellom aktivert () eller deaktivert ().

6. Trykk  for å sende innstillingen til innendørsenheten. Displayet går tilbake til den opprinnelige skjermen.

MERK:

- Hvis du ikke trykker på noen knapper i 60 sekunder  etter at vises,  slås av. Hvis dette skjer, gjenta innstillingen fra trinn 2.

8. ANDRE FUNKSJONER

8.1. Kraftig drift

I kraftig drift (powerful) vil klimaanlegget fungere med maksimal styrke og sterk luftstrøm for å kjøle ned eller varme opp rommet raskt.

☞ Trykk  for aktivere/deaktivere kraftig drift (powerful). Når den aktiveres vil innendørsenheten avgi 2 korte lydsignaler. Når den deaktiveres vil innendørsenheten avgi 1 kort lydsignal.

Funksjonen for kraftig drift (powerful) vil slås automatisk av i følgende tilfeller:



- Kraftig drift (powerful) kjører i en viss tid og romtemperaturen når den innstilte temperaturen i kjøle-, tørke- eller varmmodus (cooling, dry eller heating).
- 20 minutter etter at kraftig drift (powerful) har startet.

MERKNADER:

- Luftstrømsretningen og viftehastigheten kontrolleres automatisk.
- Kraftig drift (powerful) kan ikke brukes samtidig med økonomidrift (economy).
- Kraftig drift (powerful) overstyres følgende funksjoner. Hvis følgende funksjoner er satt, vil de starte etter at kraftig drift (powerful) er fullført.
 - Stillestående drift for utendørsenhet (Outdoor Unit Low Noise)
 - Energispareprogram
- Hvis den kablede fjernkontrollen (valgfri) er tilkoblet, er denne funksjonen begrenset.

8.2. Stillestående drift for utendørsenhet

Stillestående drift for utendørsenheten (Outdoor Unit Low Noise) reduserer støy fra utendørsenheten. Under denne modusen reduseres kompressorens turtall, og viften til utendørsenheten roterer sakte.

☞ Trykk  for å aktivere/deaktivere stillestående drift for utendørsenheten (Outdoor Unit Low Noise). Mens stillestående drift for utendørsenheten (Outdoor Unit Low Noise) er aktivert, vises  på fjernkontrollen.



Innstillingen bevares selv om klimaanlegget er slått av.



MERKNADER:

- Denne funksjonen kan ikke brukes samtidig med vifte- og tørkmodus (fan, dry) eller kraftig drift (powerful).
- Hvis den kablede fjernkontrollen (valgfri) er tilkoblet, er denne funksjonen begrenset.

8.3. 10°C varmedrift

10 °C varmedrift holder romtemperaturen på 10 °C for å unngå at romtemperaturen synker for lavt.

☞ Trykk  for å aktivere 10°C varmedrift. Innendørsenheten vil avgi 1 kort lydsignal og -indikatoren på innendørsenheten slås på.

☞ Trykk  for å slå av klimaanlegget. -indikatoren vil slås av.

MERKNADER:

- Under 10°C varmedrift (heat), gjelder kun SET og SET.
- Når romtemperaturen er varm nok, utføres denne funksjonen ikke.
- Hvis den kablede fjernkontrollen (valgfri) er tilkoblet, er denne funksjonen begrenset.

8.4. Viftehastighetskontroll i varmedrift

Det er 2 typer viftehastighetskontrollmoduser tilgjengelig for oppvarmingsdrift.

*Begge 2 modusene settes i drift med lavt luftstrømsvolum.

■ Modus 1

Luftstrømsvolumet reduseres automatisk etter at rommet er varmet opp.

MERK:

- Standardinnstillingen er Modus 1.

■ Modus 2

Luftstrømsvolumet som er innstilt, beholdes selv etter at rommet er varmet opp.

MERKNADER:

- Produktet kan fungere med lavt luftstrømsvolum for å beskytte utstyret.
- Hvis luftstrømmen føles for kald, bytt til modus 1.

For å endre innstillingen, bruk følgende trinn;

1. Trykk til originalvisningen vises på fjernkontrollskjermen.
2. Trykk og hold i mer enn 5 sekunder.
Gjeldende viftekontrollstatus (**FE**) vises.
3. Trykk (^ v) for å velge (**HEAT**).
4. Trykk for å velge modus.
5. Trykk (^ v) for å bytte mellom aktivert () eller deaktivert () .
6. Trykk for å sende innstillingen til innendørsenheten.
Displayet går tilbake til den opprinnelige skjermen.

MERK:

- Hvis du ikke trykker på noen knapper i 60 sekunder **FE** etter at vises, **FE** slås av. Hvis dette skjer, gjenta innstillingen fra trinn 2.

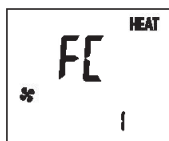

8.5. Plasmaluftrens

Plasmaluftrenseren samler fine partikler som pollen og husstøv med statisk elektrisitet for å gjøre luften i rommet ren.

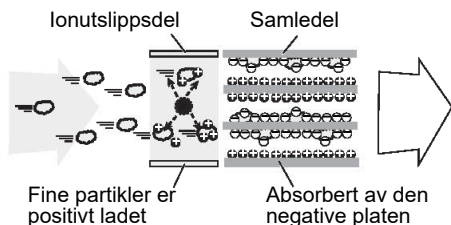

*Fjerning av fine partikler på mindre enn 0,3 µm kan ikke bekreftes. I tillegg fjernes ikke alle skadelige stoffer i luften.

- ☞ Trykk for å aktivere funksjonen for rengjøring av plasmaluft.
Innendørsenheten "PLASMA AIR CLEAN"-indikatoren lyser.
- ☞ Trykk for å deaktivere funksjonen for plasmaluftrens igjen.
Innendørsenheten "PLASMA AIR CLEAN"-indikatoren slås av.

MERKNADER:

- Selv etter at plasmaluftrensenheten er fjernet, kan klimaanlegget brukes ved å sette plasmaluftrens til "AV".
- Sørg for å betjene plasmaluftrens med luffilteret festet. Hvis du ikke gjør det, kan det skade innedelen.

- Plasmaluftrens opererer under drift. Under plasmaluftrens lyser "PLASMA AIR CLEAN"-indikatoren.
- Hvis innendørsenheten "PLASMA AIR CLEAN"-indikatoren blinker sakte, indikerer dette at det er på tide å rengjøre plasmaluftrensenheten.
- Hvis indikatoren "PLASMA AIR CLEAN" blinker, indikerer dette at plasmaluftrensenheten er våt eller skitten. I dette tilfellet, rengjør plasmaluftrensenheten og tørk den helt.
- Når vedlikehold er nødvendig, blinker -indikatoren for innendørsenheten sakte 2 ganger for varsling.
- Når inntaksgitteret er åpent under drift, fungerer ikke plasmaluftrensen av sikkerhetshensyn. I dette tilfellet blinker -indikatoren sakte 3 ganger.
- Under drift av plasmaluftrens kan det være en svak lukt som minner om desinfeksjonsmiddel som brukes i svømmebasseng. Hvis lukten forstyrrer deg, sett plasmaluftrens til "AV" og ventiler rommet.
- Drift av plasmaluftrens er mest effektiv når viftehastigheten er satt til HØY.

9. WLAN-kontroll

Denne brukerveiledningen beskriver bare prosedyren for innstilling av fjernkontrollen.

Se brukerhåndboken for mobilappen for å finne ut hvordan du bruker mobilappen.

MERKNADER:

- Innstillingene for klimaanlegget fra mobilappen gjenspeiles ikke i den trådløse fjernkontrollen.
- Det er ikke mulig å betjene og overvåke med mobilappen mens strømforsyningen til klimaanlegget er frakoblet (via bryter eller støpse).
- Romtemperaturen vises i mobilappen under bruk. Det kan imidlertid hende at den viste romtemperaturen ikke er riktig, avhengig av situasjonen i rommet eller driftsstatusen til klimaanlegget. Bruk dette bare som referanse.
- Hvis innstillingene for mobilappen og fjernkontrollen er forskjellige, prioriteres den siste operasjonen som ble utført.
- Hvis tidtakerinnstillinger utføres fra mobilappen og fra den trådløse eller kablede fjernkontrollen, blir begge tidtakerinnstillingene aktive.

Innholdet i den trådløse LAN-etiketten er nødvendig for oppsett av trådløst LAN.

Skriv ned SSID og PIN-koden i følgende tabell.

Åpne luftinntaksgitteret.

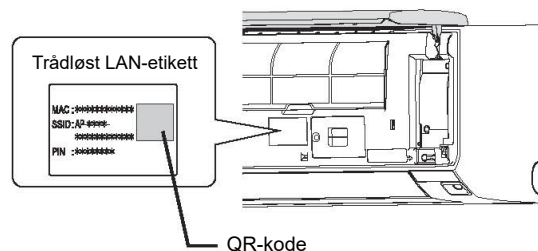
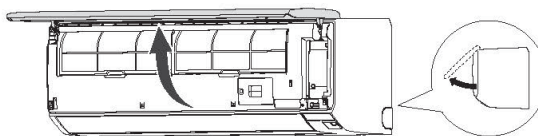

*Utformingen av den trådløse LAN-etiketten kan variere avhengig av delen eller modellen.

Informasjon om WLAN-enhet

SSID	
PIN-kode	

Trådløs LAN-kompatibel standard	IEEE 802.11 b/g/n
Frekvensbånd	2,4 GHz (i USA eller Canada: 1 ch til 11 ch) (i andre regioner: 1 ch til 13 ch)
Maksimal radiofrekvensstyrke	40 mW
Trådløst LAN-sikkerhet	Åpent WEP WPA (PSK) WPA2_Personal (PSK) WPS for samme LAN-registrering

"AIRSTAGE Mobile" er et varemerke for FUJITSU GENERAL LIMITED.

Android og Google Play er registrerte varemerker for Google LLC.

App Store er et servicemerke som eies av Apple Inc., og er registrert i USA og andre land.

IOS er et varemerke eller registrert varemerke for Cisco i USA og andre land og brukes under lisens.

«QR-kode» er et registrert varemerke for DENSO WAVE INCORPORATED.

9.1. Forholdsregler ved bruk

Forholdsregler ved bruk for trådløs LAN-kontroll

ADVARSEL

-  • Ikke reparer, demonter eller ombygg WLAN-enheten.
- Ikke gjør WLAN-enheten våt eller bruk den på steder med mye fuktighet.
- Enheten skal ikke opereres med våte fingre.
- Ikke installer WLAN-enheten på steder der bruk av trådløst utstyr er forbudt (f.eks. sykehus).
- Ikke bruk WLAN-kontrollen i et rom der små barn eller personer med fysiske funksjonshemninger er til stede.
- Ikke bruk WLAN-kontrollen i nærheten av personer med pacemaker eller lignende enheter.
- Ikke bruk WLAN-kontrollen i nærheten av automatisk kontrollutstyr (f.eks. automatiske dører og brannalarmer).

FORSIKTIG

-  • Når du rengjør klimaanlegget, må du sørge for å stoppe driften og slå av strømmen. Ellers er det fare for elektriske støt eller personskader.
- Når du bruker WLAN-kontrollen, blir det mulig å betjene klimaanlegget fra steder der du ikke kan se det direkte. Dette betyr at personer i rommet kan bli utsatt for utilsiktet bruk av klimaanlegget. Kontroller tilstanden til rommet før du bruker WLAN-kontrollen.
 - Pass på å sjekke på forhånd at det ikke er noen feil på klimaanlegget.
 - Sørg for at luftstrømmen fra klimaanlegget ikke har uønskede bivirkninger. Gjenstander kan falle ned og forårsake personskade, brann eller skade på eiendom.
 - Hvis du vet at det er folk i nærheten av klimaanlegget, informer dem på forhånd om at du kommer til å betjene det fra et fjernt sted.

Plutselig bruk av klimaanlegget kan overraske en person og føre til at personen faller ned eller faller ned hvis personen er på et trinn, stige osv. Videre kan raske endringer i romtemperaturen føre til forverring av en persons fysiske tilstand. Ikke bruk WLAN-kontrollen når det er personer i rommet som ikke er i stand til å kontrollere temperaturen selv (for eksempel spedbarn, barn, personer med fysiske funksjonshemninger, eldre eller syke personer.).

- Forstå de reserverte tidtakerinnstillingene og andre operasjoner før du bruker WLAN-kontrollen. Uventet drift av klimaanlegget kan føre til forverring av en persons fysiske tilstand eller negativ innvirkning på dyr eller planter.
- Kontroller ofte innstillingene og driftssituasjonen til klimaanlegget når du bruker WLAN-kontrollen fra et fjernt sted. Raske endringer i romtemperaturen kan føre til forverring av en persons fysiske tilstand eller en negativ innvirkning på dyr eller planter.
- Hvis du bruker klimaanlegget med WLAN-kontrollen, fungerer ikke indikatorlampene og mottakslydene til klimaanlegget.
- Hvis det er dårlig mottak mellom WLAN-enheten og tilgangspunktet, kan justering av tilgangspunktets posisjon eller retning på antennen forbedre mottaket. Det kan også være mulig å forbedre mottaket ved å flytte tilgangspunktet nærmere WLAN-enheten eller bruke en trådløs LAN-repeater.

Forholdsregler for radiobølger og sikkerhet

Når du bruker et trådløst LAN, er det forholdsregler du må følge i forhold til radiobølger, personlig informasjon og så videre. Hvis du vil bruke WLAN-kontrollen riktig, må du lese følgende forholdsregler og bruksanvisningen for det trådløse LAN-utstyret du bruker. Vi påtar oss intet ansvar, med mindre juridisk ansvar er anerkjent, med hensyn til feil og skader som oppstår ved bruk av WLAN-enheten som oppstår ved feil bruk eller under bruk av deg selv eller en tredjepart.

■ Forholdsregler for bruk av radiobølger

FORSIKTIG

-  • Endringer eller modifikasjoner som ikke er uttrykkelig godkjent av parten som er ansvarlig for overholdelse, kan ugyldiggjøre brukerens autoritet til å bruke utstyret. Denne senderen må ikke samlokaliseres eller brukes sammen med noen annen antenne eller sender.
- Dette utstyret overholder FCC/IC-strålingseksponeringsgrensene angitt for et ukontrollert miljø og oppfyller FCC-radiofrekvensen (RF) Retningslinjer for eksponering og RSS-102 av IC-radiofrekvensens (RF) eksponeringsregler. Dette utstyret skal installeres og brukes og holde radiatoren minst 20 cm eller mer unna personens kropp. (UTY-TFSXH3 [AP-WH3E]/UTY-TFSXH4 [AP-WH4E] / innebygd type WLAN-enhetsmodell samsvarer med IC-standarden (Industry Canada).)

MERKNADER:

- Denne enheten er i samsvar med del 15 av FCC-regler og Industry Canada lisensfritt RSS-standard(er). Driften er underlagt følgende to betingelser:
 - (1) denne enheten må ikke forårsake interferens, og
 - (2) denne enheten må godta forstyrrelser, inkludert forstyrrelser som kan forårsake uønsket bruk av denne enheten. (UTY-TFSXH3 [AP-WH3E]/UTY-TFSXH4 [AP-WH4E]/innebygd type WLAN-enhetsmodell samsvarer med IC-standarden (Industry Canada).)
- Dette utstyret er testet og funnet å overholde grensene for en klasse B digital enhet, i henhold til del 15 i FCC-reglene.

- Ikke bruk WLAN-enheten på følgende steder. Bruk av WLAN-enheten på slike steder kan føre til at kommunikasjonen blir ustabil eller ikke mulig.
 - I nærheten av trådløst kommunikasjonsutstyr som bruker samme frekvensbånd (2,4 GHz) som WLAN-enheten.
 - På steder der det er magnetiske felt fra utstyr som mikrobølgeovner, eller statisk elektrisitet eller radiobølgeforstyrrelser oppstår. (Det er mulig at radiobølger ikke når frem avhengig av miljøet.)

Personlig informasjon (sikkerhetsrelatert) Forholdsregler ved bruk

- Det er en mulighet for avlytting hvis du bruker trådløst LAN-utstyr på grunn av bruk av radiobølger uansett om du bruker kryptering eller ikke.
- Trådløst LAN bruker radiobølger til å utveksle informasjon mellom WLAN-enheten og tilgangspunktet. Dette betyr at den har fordelen av å fritt kunne opprette en LAN-forbindelse hvis den er innen rekkevidde av radiobølger. På den annen side, hvis radiobølgene er innenfor et visst område, vil de nå alle steder utenfor hindringer (f.eks. vegger). Det er mulig kommunikasjonen din kan bli fanget opp og lest eller ulovlig påkjørt.
- Ikke koble til utstyr og nettverk som du ikke er autorisert til å bruke når du konfigurerer den trådløse tilkoblingen.
- Initialiser innstillingene til WLAN-enheten når du kaster den eller overfører den til en tredjepart.

Andre

- Bruk WLAN-enheten som vanlig trådløst LAN-utstyr.
 - Ikke bruk WLAN-enheten på sykehus eller på/i nærheten av steder med medisinsk utstyr.
 - Ikke bruk WLAN-enheten i et fly.
 - Ikke bruk WLAN-enheten i nærheten av elektronisk utstyr som håndterer kontroll med høy presisjon eller svake signaler.

Eksempler på elektronisk utstyr å være forsiktig med: Høreapparater, pacemakere, brannalarmer, automatiske dører og annet automatisk kontrollutstyr

- Dette er ikke en garanti for trådløs tilkobling og ytelse med alle trådløse rutere og i alle boligmiljøer. Radiobølger når kanskje ikke eller kan avbrytes i følgende situasjoner.
 - Bruk i bygninger laget av betong, armeringsjern eller metall
 - Installasjon i nærheten av hindringer
 - Interferens med trådløst kommunikasjonsutstyr som bruker den samme frekvensen
 - Steder hvor det er magnetiske felt fra utstyr som for eksempel mikrobølgeovner eller hvor det oppstår statisk elektrisitet eller radiobølgeforstyrrelser
- Installer og konfigurér WLAN-enheten først etter å ha lest bruksanvisningen til tilgangspunktet.

9.2. Innstilling for å bruke WLAN-kontroll

Trinn 1. Installasjon av mobilappen

1. Åpne «Google Play» eller «App Store», avhengig av hvilken type smarttelefon.
2. Søk etter «AIRSTAGE Mobile.»
3. Installer mobilappen ved å følge instruksjonene på skjermen.

MERK:

- Hvis du ikke finner programvaren (mobilappen), er den for øyeblikket ikke tilgjengelig i din region.

Trinn 2. Brukerregistrering

1. Åpne den installerte mobilappen.

2. Registrer brukeren ved å følge instruksjonene til mobilappen.

Trinn 3. Registrering av klimaanlegg (sammenkobling av WLAN-enhet)

MERKNADER:

- Før du starter denne innstillingen, vent i 60 sekunder eller mer etter at strømforsyningen er koblet til klimaanlegget (via strømbryter eller plugg).
- Sjekk at smarttelefonen er koblet til tilgangspunktet du kobler til klimaanlegget. Innstillingen vil ikke fungere hvis den ikke er tilkoblet samme tilkoblingspunkt.
- For å kontrollere 2 eller flere klimaanlegg med samme smarttelefon, gjentar du oppsett av valgt modus.

☞ Skann QR-koden på WLAN-enheten for å bruke automatisk oppføring av SSID og PIN-koden til WLAN-enheten. Se siden 8 for plasseringen av QR-koden.

☞ Registrer klimaanlegget ved å følge instruksjonene til mobilappen.

<Slik får du tilgang til den elektroniske håndboken>

1. Logg inn i mobilappen.
2. Trykk på Innstillinger-fanen.
3. Trykk på [Support] (Støtte).
4. Trykk på [Manual] (Manuell).



Når registreringen er fullført, vil indikatoren [] på innendørsenheten slås på.



For referanse

<Manuell tilkoblingsmodus>

Innstillingsprosedyre for fjernkontrollen

MERK: Hvis du ikke trykker noen knapper på fjernkontrollen i 60 sekunder, vil displayet på fjernkontrollen returnere til den opprinnelige visningen.

1. Trykk  2 ganger som vist på side 4.  vil bli vist på skjermen til fjernkontrollen.

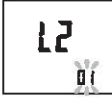
2. Velg  med  (^ v) på fjernkontrollen. 

3. Trykk på .



Innendørsenheten går inn i manuell tilkoblingsmodus, og []-indikatoren på innendørsenheten blinker.



MERK: Hvis registreringen ikke er ferdig i løpet av flere minutter, avbrytes modusen for manuell tilkobling, og []-indikatoren slås av. I dette tilfellet gjentar du fjernkontrollinnstillingen.

<Enkel tilkoblingsmodus>

Innstillingsprosedyre for fjernkontrollen:

MERK: Hvis du ikke trykker noen knapper på fjernkontrollen i 60 sekunder, vil displayet på fjernkontrollen returnere til den opprinnelige visningen.

1. Trykk  2 ganger som vist på side 4.  vil bli vist på skjermen til fjernkontrollen.

2. Velg  med  (^ v) på fjernkontrollen. 

3. Trykk på .

Innendørsenheten går inn i Enkel tilkoblingsmodus, og []-indikatoren på innendørsenheten blinker (på/av = 1 s/1 s).



Når WLAN-enheten finner et tilgangspunkt som kan kobles til, blinker det sakte (på/av = 2 s/0,5 s).

MERK: Hvis tilkoblingen til tilgangspunktet ikke er fullført på flere minutter, avbrytes modusen for enkel tilkobling og  slås av. I dette tilfellet gjentar du fjernkontrollinnstillingen.



Midlertidig deaktivering av WLAN

MERK:

- Hvis du ikke trykker noen knapper på fjernkontrollen i 60 sekunder, vil displayet på fjernkontrollen returnere til den opprinnelige visningen.

- Trykk [] som vist på side 4.
[] vil bli vist på skjermen til fjernkontrollen.



- Velg  FF med  (^ v) på fjernkontrollen.



- Trykk på  .
[]-indikatoren på innendørsenheten vil slås av.

* Hvis du vil aktivere trådløst LAN igjen, velger  du i trinn 2.

Initialisering (tilbakestilling)

Initialiser (tilbakestill) dette produktet i følgende situasjoner:

- Endre den trådløse ruten
- Avhending av produktet
- Overføring av produktet til en tredjepart



Avregistrering av klimaanlegget

Avregistrer klimaanlegget ved hjelp av mobilappen. (Se brukerhåndboken for mobilappen for detaljer.)

Initialisering av WLAN-enheten

MERK:

- Hvis du ikke trykker noen knapper på fjernkontrollen i 60 sekunder, vil displayet på fjernkontrollen returnere til den opprinnelige visningen.

- Trykk [] 3 ganger som vist på side 4.
[] vil bli vist på skjermen til fjernkontrollen.



- Trykk og hold  i mer enn 5 sekunder.
[]-indikatoren på innendørsenheten vil slås av etter å ha blinket raskt.



For å fortsette bruk

Hvis du eller tredjepart ønsker å fortsette å bruke produktet, følger du prosedyrene i "Registrering av klimaanlegg (paring av WLAN-enhet)" for å koble til et annet tilgangspunkt igjen.

MERK:

- Trådløst LAN-oppsett er ikke mulig hvis den forrige eieren ikke avregistrerte eller initialiserte dette produktet. I så fall må du kontakte autorisert servicepersonell.

Fastvareoppdatering

FORSIKTIG

Ikke trekk ut strømkontakten eller slå av effektbryteren under fastvareoppdateringen til innendørsenheten eller WLAN-enheten. Det kan forårsake funksjonsfeil.

For WLAN-enhet

Fastvaren til WLAN-enheten kan oppdateres automatisk.

Under oppdateringen kan du ikke betjene klimaanlegget fra mobilappen. Det tar maksimalt 5 minutter.

For innendørs enhet

Fastvaren til innendørsenheten kan bli oppdatert. Du kan angi tidsplanen for oppdateringen eller oppdatere fastvaren manuelt fra mobilappen. Hvis du vil ha mer informasjon, kan du se bruksanvisningen for mobilappen.

Under oppdateringen blinker indikatorlampene og klimaanlegget stopper operasjonen. (Se «Indikatorlampenes status».) Det tar maksimalt 30 minutter.

10. INNSTILLINGER UNDER INSTALLASJON

10.1. Innstilling av egendefinert kode for fjernkontrollen

Ved å stille inn egendefinert kode for innendørsenheten og fjernkontrollen, kan du spesifisere hvilket klimaanlegg som fjernkontrollen styrer.

Hvis to eller flere klimaanlegg er i ett rommet og du ønsker å betjene dem separat, kan du angi den egendefinerte koden (4 valg er mulig).

MERK:





- Hvis egendefinerte koder er forskjellige mellom innendørsenheten og fjernkontrollen, kan innendørsenheten ikke motta et signal fra fjernkontrollen.

Slik stiller du inn fjernkontrollens egendefinerte kode

- Trykk  inntil kun klokken vises på skjermen til fjernkontrollen.

- Trykk og hold  i mer enn 5 sekunder.
Den gjeldende egendefinerte koden vises (innledningsvis innstilt på A).



- Trykk  (^ v) for å endre den egendefinerte koden mellom A() ↔ B()
↔ C() ↔ D()

* Tilpass koden på skjermen til klimaanleggets egendefinerte kode.

- Trykk  en gang til.
Den egendefinerte koden innstilles.
Skjermvisningen vil gå tilbake til klokkevisningen.

- For å endre klimaanleggets egendefinerte kode, kontakt autorisert servicepersonale (innledningsvis innstilt på A).
- Hvis du ikke trykker noen knapper i 30 sekunder etter at den egendefinerte koden vises, returnerer skjermvisningen til klokkevisningen. Hvis dette skjer, gjenta innstillingen fra trinn 2.
- Avhengig av fjernkontrollen, kan den egendefinerte koden gå tilbake til A når batteriene skiftes ut. Hvis dette skjer, tilbakestill den egendefinerte koden. Hvis du ikke kjenner klimaanleggets egendefinerte kode, prøv hver kode inntil du finner koden som betjener klimaanlegget.

11. RENGJØRING OG VEDLIKEHOLD



FORSIKTIG

- Før du bruker dette produktet, må du slå av og koble fra enheten og all strømforsyning.
- Før du starter må du forsikre deg om at luftinntaksgitteret er fullstendig stengt. Dersom luftinntaksgitteret ikke er helt stengt kan dette ha innvirkning på klimaanleggets drift og ytelse.
- Viften opererer med høy hastighet inne i enheten, og kan føre til personskafe.
- Vær forsiktig så du ikke mister inntaksgitteret.
- Hvis filterrengjøringen innebærer arbeid i høyden, rådfør deg med autorisert servicepersonell.
- Når luftrensfilterne og plasmaluftrensene fjernes for vedlikehold, må du sørge for å feste dem sikkert til de opprinnelige posisjonene.
Hvis de ikke er riktig festet, kan det oppstå en skade på grunn av fall.

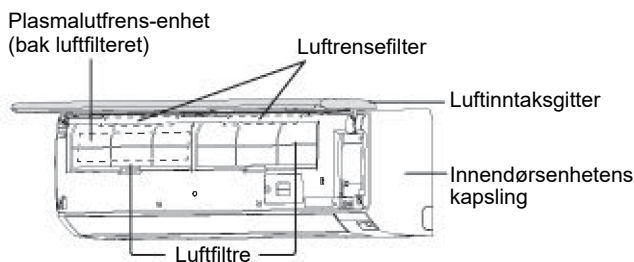
- ⊘ Ikke berør aluminiumribbene i varmeveksleren som er innebygd i denne enheten, for å unngå personskade når du vedlikeholder enheten.
- Ikke utsett innendørsenhetsens skrog for flytende insektmidler eller hårspray.
- Ikke stå på glatt, ujevnt eller ustabil underlag når du vedlikeholder enheten.
- Ikke berør ledningene på innsiden av plasmaluftrensseenheten, eller sett inn en stang osv. Hvis du gjør det, kan det føre til elektrisk støt eller skade.
- Når luftrenserefilterne og plasmaluftrenseren er fjernet, må du ikke berøre varmeveksleren (aluminiumsfinner) på innsiden. Å gjøre det kan kutte hånden din.

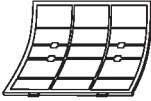

■ Frekvenser der komponentene skal vedlikeholdes

Navn på deler	Frekvens	
	Rengjøring	Bytte
Innendørs enhet kropp, inntaksgitter	Når du legger merke til	—
Luftfilter 	Hver 2. uke	—
Luftrenningsfilter (*1)		
Sølvionfilter (lysegrønt)  (UTR-FA16-5)	—	Hver 6. måned
Plasmaluftrens-enhet 	Når LED-lampen blinker (blinker sakte 2 ganger)	—

*1: Luftrenserefilterne selges separat. Når du skifter dem ut, ta kontakt med forhandleren.

Rengjøring av innendørsenhetsens utside

MERKNADER:

- Ikke bruk vann som er varmere enn 40°C.
 - Ikke bruk harde slipende rensedmidler eller flyktige midler som benzen eller tynner.
- Tørk av innendørsenheten forsiktig med en myk klut, fuktet med varmt vann.
 - Tørk av innendørsenheten forsiktig med en tørr og myk klut.

Rengjøring av luftfilter

- Åpne luftinntaksgitteret til det klikker på plass.

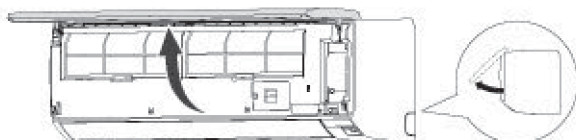

- Fjern luftfilterne. Løft opp håndtaket på luftfilterne, løsne de to nederste flikene og trekk ut.

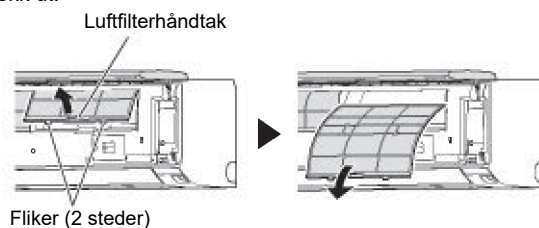

- Fjern støvet på en av følgende måter.
 - Rengjøring med støvsuger.
 - Vask med mildt vaskemiddel og varmt vann. Tørk luftfilterne grundig i skyggen etter vask.
- Sett på plass luftfilterne. Juster sidene til luftfilteret med panelet, og skyv helt inn. Kontroller at de to nederste flikene blir ført riktig tilbake inn hullene på innendørsenheten.
- Lukk luftinntaksgitteret. Trykk 4 steder på luftinntaksgitteret for å stenge det fullstendig.



MERK:

- Hvis det samler seg smuss på luftfilteret, vil luftstrømmen reduseres, driftseffektiviteten reduseres, og støyen vil øke.

Bytte ut luftrenserefilter

MERKNADER:

- For frekvensene der luftrenserefilterne skal skiftes ut, se «Frekvenser der komponentene skal vedlikeholdes» i "RENGJØRING OG VEDLIKEHOLD".
- Bruk et luftrenningsfilter så snart som mulig etter at pakken er åpnet. Luftrensingseffekten reduseres når filterne er igjen i den åpne pakken.

- Fjern luftfilterne fra innendørsenhetsens kropp. Se trinn 1 og 2 i «Rengjøring av luftfilter».
- Fjern luftrenningsfilterholderen og luftrenserefilteret fra luftfilteret. Fjern de 8 krokene på luftrenserefilterholderen fra låsene til luftfilteret.

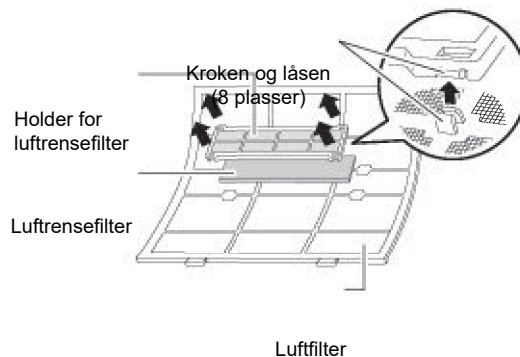

- Fjern støvet på en av følgende måter.
 - Rengjøring med støvsuger.
 - Vask med mildt vaskemiddel og varmt vann. Tørk luftfilterne grundig i skyggen etter vask.
- Fest luftrenserefilteret og filterholderen til hvert av luftfilterne.

5. Sett på plass luftfiltrene.

Juster sidene til luftfilteret med panelet, og skyv helt inn. Kontroller at de to nederste flikene blir ført riktig tilbake inn hullene på innendørsenheten.

6. Lukk luftinntaksgitteret.

Trykk 4 steder på luftinntaksgitteret for å stenge det fullstendig.



MERK:

- Hvis smuss samler seg på luftfilteret, reduseres luftstrømmen, driftseffektiviteten senkes og støyen øker.

Rengjøring av plasmaluftrens-enhet

⚠ FORSIKTIG



- Ikke demonter plasmaluftrens-enheten. Et elektrisk støt eller feil kan oppstå.
- Ikke berør de indre ledningene eller sett inn en stolpe osv. Et elektrisk støt eller feil kan oppstå.
- Ikke vask innsiden av plasmaluftrens-enheten med en børste e.l. De indre tynne ledningene kan kuttes eller frakobles, noe som resulterer i skade.
- Ikke utsett enheten for direkte sollys. En feil kan oppstå.
- Fest plasmaluftrens-enheten sikkert. En skade kan oppstå på grunn av fall.

MERK:

- Selv om plasmaluftrens-enheten ser bra ut i utseende, kan innsiden være skitten.
1. Fjern luftfilteret på venstre side. Se trinn 1 og 2 for rengjøring av luftfiltrene.
 2. Trekk ut plasmaluftrens-enheten.

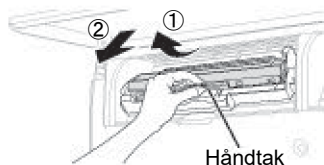

- ① Løft håndtaket.
- ② Trekk den ut til forsiden.

3. Bløtlegg den i lunkent vann.

- La det stå i 0 til 15 minutter.
 - Hvis det er veldig skittent, sug det i lunkent vann med syntetisk kjøkkenvaskemiddel (nøytral) oppløst.
4. Rist den i horisontal og vertikal retning, eller tørk overflaten med svamp.
 5. Skyll det med rennende vann.

6. Rist plasmaluftrens-enheten for å fjerne fuktighet, og tørk den godt i skyggen.

Bekreft at plasmaluftrens-enheten fullstendig tørket før det festes. Hvis du fester den i våt tilstand, kan det skade innendørsenheten.

7. Sett plasmaluftrens-enheten fra skrå overside, og senk håndtaket i pilens retning.

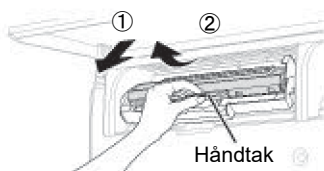



- ① Sett enheten fra skrått over-side.
- ② Skyv håndtaket ned til du hører et "klikk".

8. Fest luftfilteret. (Se "Rengjøring av luftfilter")

9. Koble til strømkilden, rett fjernkontrollen mot innendørsenheten, og trykk og hold inne  i 5 sekunder. Bekreft at det høres en pipelyd fra innendørsenheten.

MERKNADER:

- Hvis -indikatoren blinker sakte 3 ganger etter at plasmaluftrenseren er rengjort, må du kontrollere om inntaksgitteret er riktig lukket.
- Hvis -indikatoren blinker raskt, må du kontrollere om luftrenseneheten er skitten eller våt. Hvis tilstanden vedvarer, kontakt et autorisert servicepersonell.

Fjerning og montering av luftinntaksgitteret

■ Fjerning av luftinntaksgitteret

1. Åpne luftinntaksgitteret.
2. Mens du trykker venstre og høyre monteringsaksel forsiktig utover, trekker du i inntaksgitteret.

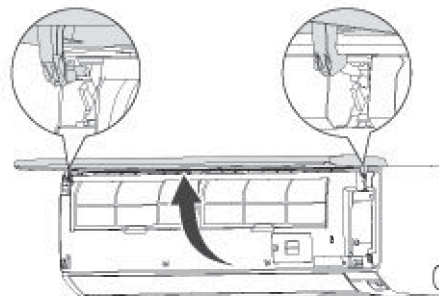

■ Montering av luftinntaksgitteret

1. Mens du holder luftinntaksgitteret horisontalt, plasser høyre og venstre monteringskraft inn i sporene øverst på frontpanelet. Sett inn monteringskraftene til de klikker på plass.

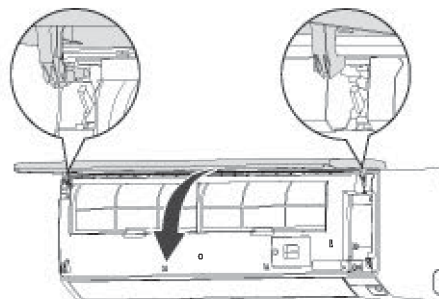

2. Lukk luftinntaksgitteret.
3. Trykk 4 steder på luftinntaksgitteret for å stenge det fullstendig.

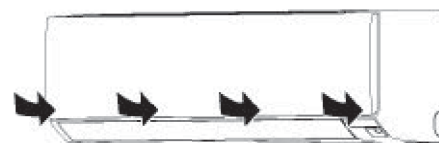

Etter at enheten ikke er brukt på en stund

Dersom innendørsenheten ikke har vært i bruk i 1 måned eller mer skal funksjonen viftemodus (fan) kjøres en halv dag for å tørke de innvendige deler skikkelig før normal drift gjenopptas.

Tilleggsinspeksjon

Etter lang tids bruk kan det samle seg støv inne i innedelen selv når den har blitt rengjort med jevne mellomrom, noe som forringer ytelsen og også potensielt kan forårsake helseproblemer.

I dette tilfellet anbefaler vi en produktinspeksjon.

For mer informasjon, kontakt autorisert servicepersonell.

Tilbakestill filterindikator (spesiell innstilling)

Denne funksjonen kan brukes dersom den innstilles riktig under installasjonen. Konsulter autorisert servicepersonale for å bruke denne funksjonen.

☞ Rengjør luftfilteret, når indikatorlampe viser følgende:

Indikatorlampe	Blinkemønster
	Blinker 3 ganger, med intervaller på 21 sekunder

Etter rengjøring, tilbakestill filterindikatoren ved å trykke  på innendørsenheten i 2 sekunder eller mindre.

12. GENERELL INFORMASJON

■ Varmeytelse

Dette klimaanlegget opererer med varmepumpeprinsippet, ved å absorbere varme fra uteluften og overføre denne varmen til innendørsenheten. Som et resultat av dette reduseres ytelsen når utetemperaturen synker.

Hvis du føler at varmeytelse er utilstrekkelig, anbefaler vi at du bruker dette klimaanlegget sammen med en annen form for varmeapparat.

■ Automatisk avrimingsfunksjon

Når utendørstemperaturen er meget lav og med høy luftfuktighet kan det dannes rim på utendørsenheten under oppvarmingsdrift, dette kan redusere produktets driftsyttelse.

Som frostsikring er klimaanlegget utstyrt med en automatisk datastyrt avrimingsfunksjon.

Hvis det danner seg is, vil klimaanlegget midlertidig stoppe og avisingsfunksjon vil gå kort (maks. 15 minutter.)

[]-indikatoren på innendørsenheten blinker under denne operasjonen.

Dersom det dannes rim på utendørsenheten etter oppvarmingsdrift vil utendørsenheten stoppe automatisk etter noen minutters drift. Den automatiske avrimingsfunksjonen vil starte.

■ Auto-omstarts-funksjon

Ved strøbrudd stoppes klimaanlegget umiddelbart. Klimaanlegget starter automatisk opp igjen og kjører den driften som ble kjørt ved strøbruddet.

Dersom strøbruddet skjer etter at tidsuret er stillt inn vil tidsurets nedtelling nullstilles.

Etter at strømforsyningen er gjenopprettet, blinker []-indikatoren på innendørsenheten for å gjøre oppmerksom på at det foreligger en feil med tidsuret. Hvis dette opptrer, tilbakestill innstillingene for klokken og tidsuret.

■ Funksjonssvikt forårsaket av andre elektriske apparater

Bruk av andre elektriske apparater som f.eks. en elektrisk barbermaskin eller en trådløs radiosender kan forårsake funksjonssvikt i klimaanlegget.

Dersom du opplever en slik funksjonssvikt må du skru av overbelastningsbryteren med en gang. Skru den så på igjen og gjenoppta driften med bruk av fjernkontrollen.

■ Brukbare forhold med temperatur og fuktighet

Tillatte temperatur- og luftfuktighetsområder er som følger:

Innetemperatur	Kjøling/tørke	[°C]	18 til 32
	Oppvarming	[°C]	16 til 30
Utetemperatur	Kjøling/tørke	[°C]	-10 til 50 * 1)
	Oppvarming	[°C]	-30 til 24
Innendørs luftfuktighet		[%]	80 eller mindre *2)

*1) Sugetemperatur på utedelen.

*2) Hvis klimaanlegget brukes kontinuerlig i mange timer, kan vann kondensere på overflaten og dryppe.

- Hvis klimaanlegget betjenes under andre forhold enn det tillatte temperaturområdet, kan klimaanlegget stoppe på grunn av automatisk aktivering av sikkerhetskretnen.
- Avhengig av driftsforholdene, kan varmeveksleren fryse og forårsake vannlekkasje eller annen funksjonsfeil (i kjøle- eller tørkmodus).

■ Annen informasjon

- Ikke bruk klimaanlegget til andre formål enn kjøling, avfuktning eller oppvarming av rom eller vifte (cooling/dry/heating/fan).

13. VALGFRIE DELER

13.1. Kablet fjernkontroll

Den valgfrie kablede fjernkontrollen kan brukes.

Du kan bruke både den kablede og den trådløse fjernkontrollen samtidig.

Noen funksjoner på den trådløse fjernkontrollen er imidlertid begrenset. Hvis du stiller inn de begrensede funksjonene, høres pipelyden, og alle indikatorene på innendørsenheten blinker.

<Begrensede funksjoner for trådløs fjernkontroll>

Ved bruk sammen med kablet fjernkontroll

- Kraftig drift (powerful)
- Stillegående drift for utendørsenhet (Outdoor Unit Low Noise)
- 10°C varmedrift (heat)

Flere fjernkontroller

Du kan koble to kablede fjernkontroller til ett klimaanlegg.

Begge fjernkontrollene kan styre klimaanlegget.

Tidsurfunksjonene kan imidlertid ikke brukes av den sekundære enheten.

Gruppekontroll

En fjernkontroll kan styre opptil 16 klimaanlegg. Alle klimaanleggene drives med de samme innstillingene.

MERK:

- Sørg for å deaktivere energispareprogrammet (bevegelsessensoren) på den trådløse fjernkontrollen når du bruker gruppekontrollen. Ellers kan du ikke betjene klimaanlegget med den trådløse fjernkontrollen.

14. FEILSØKING

ADVARSEL

- ! Ved følgende hendelser skal man umiddelbart stoppe klimaanlegget og koble ut strømforsyningen ved å slå av overbelastningsbryteren eller trekke ut støpselet. Ta deretter kontakt med forhandleren eller autorisert servicepersonell.

Så lenge enheten er koblet til strømforsyningen, er den ikke isolert fra strømforsyningen selv om enheten er slått av.

- Enheten lukter brent eller avgir røyk
- Det lekker vann fra enheten

Den fungerer ikke i det hele tatt.

- Har det vært et strøbrudd?
I dette tilfellet starter enheten automatisk på nytt etter at strømforsyningen er gjenopprettet. (Se side 14.)
- Er overbelastningsbryteren slått av?
⇒ Slå på overbelastningsbryteren.
- Er det gått en sikring, eller er overbelastningsbryteren blitt utløst?
⇒ Skift ut sikringen eller tilbakestill på overbelastningsbryteren.
- Fungerer tidsuret?
⇒ For å kontrollere eller deaktivere tidsurfunksjonen, se side 6.

Dårlig avkjøling (eller oppvarming).

- Opererer enheten under noen av disse forholdene med unntak av tillatt temperaturområde?
I dette tilfellet kan klimaanlegget stoppe på grunn av at den automatiske sikkerhetskretnen aktiveres.

- Er luftfilteret skittent?
⇒ Rengjør luftfilteret. (Se **side 12**.)
- Er luftinntaksgitteret eller utløpsporten på innendørsenheten blokkert?
⇒ Fjern blokkeringen.
- Er romtemperaturen riktig innstilt?
⇒ For å endre temperaturinnstillingen, se **side 5**.
- Står det et vindu eller en dør åpen?
⇒ Lukk vinduet eller døren.
- Er viftehastigheten satt til Stille?
⇒ For å endre viftehastigheten, se **side 5**.
- Har stillestående drift for utendørsenheten (Outdoor Unit Low Noise) blitt aktivert?
⇒ For å stoppe stillestående drift for utendørsenheten (Outdoor Unit Low Noise), se **side 7**.
- <I kjølemodus (cooling)> Skinner direkte eller sterk solskinn inn i rommet?
⇒ Lukk gardinene.
- <I kjølemodus (cooling)> Er andre varmekilder eller datamaskiner i drift eller er det for mange personer i rommet?
⇒ Slå av varmeapparatet eller datamaskinene, eller still inn en lavere temperatur. (Se **side 5**.)

Luftstrømmen er svak eller stopper.

- Er viftehastigheten satt til Stille?
⇒ For å endre viftehastigheten, se **side 5**.
- Har viftekontroll for energisparing blitt aktivert? I dette tilfellet kan det hende at viften stopper midlertidig mens kjøledriften pågår.
⇒ For å avbryte viftekontrollen for energisparing, se **side 7**.
- <I varmemodus (heating)> Har du nettopp startet driften?
I dette tilfellet roterer viften midlertidig med svært lav hastighet for å varme opp enhetens indre deler.
- <I varmemodus (heating)> Er romtemperaturen høyere enn den innstilte temperaturen?
I dette tilfellet stopper utendørsenheten og viften i innendørsenheten roterer med svært lav hastighet.
- <I varmemodus (heating)> Blinker []-indikatoren?
I dette tilfellet pågår den automatiske avrimingsfunksjonen. Innendørsenheten stopper i maksimalt 15 minutter. (Se **side 14**.)
- <I tørkemodus (dry)> Innendørsenheten kjører med lav viftehastighet for å justere rommets luftfuktighet og kan stoppe fra tid til annen.
- <I automatisk modus (auto)> Når funksjonene for overvåking (monitoring) pågår roterer viften svært sakte.
- Kontroller om produktet er satt til modus 2.
⇒ Hvis luftstrømmen føles for kald, bytt til modus 1.
- Selv om innstillingsmodus 2 er innstilt, kan luftstrømmen være svak for å beskytte utstyret. (Dette er ikke en feil.)

Man kan høre lyder.

- Er enheten i drift, eller høres lyder umiddelbart etter at driften er stoppet?
I dette tilfellet kan det være lyden av kjølevæske som flyter. Dette kan være spesielt påfallende i 2- 3 minutter etter oppstart.
- Hører du en lett, pipende lyd under driften?
Denne lyden produseres av den svake utvidelsen og sammentrekningen av frontpanelet, forårsaket av temperaturendring.
- <I varmemodus (heating)> Hører du en sydende lyd?
Denne lyden kommer fra den automatiske avrimingsfunksjonen. (Se **side 14**.)
- Hvis en fresende lyd høres, er plasmaluftrensere skitten. Rengjør enheten.

Det ryker fra enheten.

- Klimaanlegget kan absorbere forskjellige lukter fra tekstiler, møbler eller sigarettøyk. Disse luktene kan bli avgitt under driften.
- Når plasmaluftrensing pågår, genereres en lav konsentrasjon av ozon, noe som kan forårsake lukt som minner om bassengrensemiddel. Når lukten irriterer deg, sett plasmaluftrens til "AV" og ventiler rommet.

Enheten avgir dis eller damp.

- <I kjøle- eller tørkemodus (cooling eller dry)> En tynn dis kan genereres av kondens som dannes under raske kjøleprosesser.
- <I varmemodus (heating)> Blinker []-indikatoren på innendørsenheten? I dette tilfellet kan damp stige fra utendørsenheten på grunn av den automatiske avrimingsfunksjonen. (Se **side 14**.)

Utendørsenheten avgir vann.

- <I varmemodus (heating)> Utendørsenheten kan avgis vann som genereres under den automatiske avrimingsfunksjonen. (Se **side 14**.)

Enheten fungerer forskjellig fra fjernkontrollens innstillinger.

- Er batteriene i fjernkontrollen oppbrukt?
⇒ Skift ut batteriene.
- Bruker du gruppekontrollen?
I dette tilfellet, hvis energispareprogrammet (Tilstedeværelsessensor) på den trådløse fjernkontrollen er aktivert, kan du ikke betjene klimaanlegget med den trådløse fjernkontrollen.
⇒ Deaktiver energisparingsprogrammet. (Se **side 6**.)

Driften er forsinket etter omstart.

- Har strømforsyningen plutselig blitt slått på?
I dette tilfellet vil kompressoren ikke slå seg på i ca. 3 minutter for å forhindre at sikringen går.

































Stopp enheten umiddelbart, slå av overbelastningsbryteren i følgende tilfeller. Kontakt så autorisert servicepersonell.

- Dersom problemet vedvarer til tross for at du har utført disse kontrollene eller denne diagnostikken.
- [] og [] blinker på innendørsenheten mens [] blinker hurtig.

■ Indikatorlampenes status

 : Instruksjonen gjelder den trådløse LAN-kontrollen (valgfritt).

Belysningsmønster:  Blinkende, |   
hvilken som helst tilstand, |   
Belysning.

Status	Årsaker og løsninger	Se side
    	Automatisk avrimingsfunksjon ⇒ Vent til avrimingsfunksjonen er fullført (maksimalt 15 minutter).	14
     (3 ganger)	Filterindikator ⇒ Rengjør luftfilteret og tilbakestill filterindikatoren.	14
      (Raskt)	Skjermvisning for feilkode ⇒ Kontakt autorisert servicepersonale.	-
    	Innstillingsfeil på tidsuret på grunn av automatisk omstart ⇒ Tilbakestill innstillingene for klokken og tidsuret.	14
     	Testkjøring (kun for autorisert personale) ⇒ Trykk  for å avslutte testkjøringen.	4
     (Sakte)	Strømmen til tilgangspunktet er ikke på. ⇒ Kontroller at strømmen til den trådløse ruter er på.	-
	Det er en mulighet for at WLAN-enheten ikke er riktig koblet til tilgangspunktet. ⇒ Koble strømforsyningen til klimaanlegget (via bryter eller støpsel), og koble deretter til igjen.	10

 (Raskt)	Fastvaren til WLAN-enheten oppdateres. Du kan ikke betjene klimaanlegget fra mobilappen. Bruk fra fjernkontrollen eller vent til oppdateringen er fullført (i maksimalt 5 minutter).		11
	Under registrering av klimaanlegget (sammenkobling av WLAN-enhet)		10
	Innendørsenheten forbereder fastvareoppdateringen. Du kan ikke betjene klimaanlegget. Vent til oppdateringen er fullført (i maksimalt 30 minutter).		11
 eller	<Mens operasjonen er stoppet> Innendørsenheten er i fastvareoppdateringen. Du kan ikke betjene klimaanlegget. Vent til oppdateringen er fullført (i maksimalt 30 minutter).		11
 (2 ganger)	Dette indikerer at det er på tide å rengjøre plasmaluftrens-enheten. I så fall rengjør du plasmaluftrens-enheten. Hvis problemet ikke er løst, kontakt autorisert servicepersonell.		13
 (3 ganger)	Inntaksgitteret åpnes. I dette tilfellet trykker du på , og bekrefter deretter at inntaksgitteret er ordentlig lukket. Hvis problemet ikke er løst, kontakt autorisert servicepersonell.		13
 (Raskt)	Kontroller om enheten er skitten eller våt. Hvis tilstanden vedvarer, kontakt autorisert servicepersonell.		13
 (Sakte)	<Mens operasjonen er stoppet> Fastvareoppdateringen for innendørsenheten er fullført. Innstillingene fra den trådløse fjernkontrollen initialiseres. Styr klimaanlegget fra den trådløse fjernkontrollen for å sende innstillingene på nytt.		11
	<Mens operasjonen er stoppet> Hvis du ikke kan betjene klimaanlegget, kan det oppstå feil på fastvaren til innendørsenheten. Rådfør deg med autorisert servicepersonell.		-
	Begrenset funksjon		14

Manuell automatisk drift (manual auto) og tilbakestilling av filterindikator

Du kan betjene klimaanlegget med på innendørsenheten.

Status	Tiden knappen skal holdes inne	Modus og drift
I drift	Mer enn 3 sekunder	Stopp
Stopper	2 sekunder eller mindre	Tilbakestill filterindikator
	Mer enn 3 sekunder og mindre enn 10 sekunder	Auto
	Mer enn 10 sekunder (Kun for service.)*	Tvunget avkjøling

* For å stoppe tvunget avkjøling, trykk på denne knappen eller på fjernkontrollen.

Service sjekk

Hvis [] og [] blinker mens [] blinker raskt på innendørsenheten, kontrollerer du feilkoden. Feilkoden er tosifrede tall eller tegn.

- Trykk og hold inne i mer enn 5 sekunder.



Fjernkontrollen går inn i Service sjekk-modus og " ← → " vises.

- Trykk for å endre den viste feilkoden. Ved å trykke og holde inne endres feilkoden med hvert 0,5 sekund. Innendørsenheten avgir 1 kort pip hver gang feilkoden endres. Når den tilsvarende feilkoden vises, avgir innendørsenheten flere pip og alle indikatorlampene på innendørsenheten blinker.

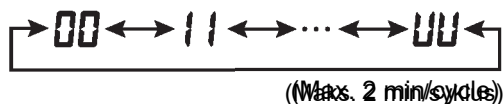

Tegnene som brukes til feilkode					
A	A	C	C	F	F
J	J	P	P	U	U

For å fullføre Service check-modus, trykk .

Fjernkontrollen går tilbake til den opprinnelige skjermen.

Fortell feilkoden til autorisert servicepersonell når du konsulterer dem.

Hvis innendørsenheten avgir flere pip ved "00", oppdages ingen feil.

SMART MED SERVICEAVTALE!



En godt vedlikeholdt varmepumpe sikrer en optimal drift. Derfor er en serviceavtale med din installatør en smart løsning for å sikre godt vedlikehold. Vi anbefaler en avtale med service annenhvert år.

SPØR INSTALLATØREN DIN OM SPRAY!

Du kan også kjøpe produkter som **Frionett Activ spray** for enkel og rask rengjøring eller **nytt filter** til varmepumpen. **Frionett Activ desinfiserer**, avfetter og gir god lukt. Sprayen er utviklet for å nedkjempe bakterier og sopp. Spesielt egnet for å effektivt behandle varmevekslere.



Ved kjøp av en General varmepumpe får du 5 års reklamasjonsrett.

Alle General varmepumper som er anskaffet gjennom Fujitsu General Limited sin autoriserte importør i Norge får 5 års reklamasjon. Spør din installatør om nærmere informasjon.



 **GENERAL**
VARMEPUMPER

 IMPORTERT AV
Pingvin Klima AS